



Betriebsanleitung  
Instruction Handbook  
Mode d'emploi  
Istruzioni per l'uso  
Instrucciones de servicio

Gebruiksaanwijzing  
Instrukcja obsługi  
Návod k obsluze  
руководство по эксплуатации

# HKP 2.0 E

## Döllken Profiles

Deutsch .....	3
English.....	9
Français.....	15
Italiano.....	21
Español.....	27
Русский язык.....	33
Nederlands.....	41
Polski.....	47
Česky.....	53

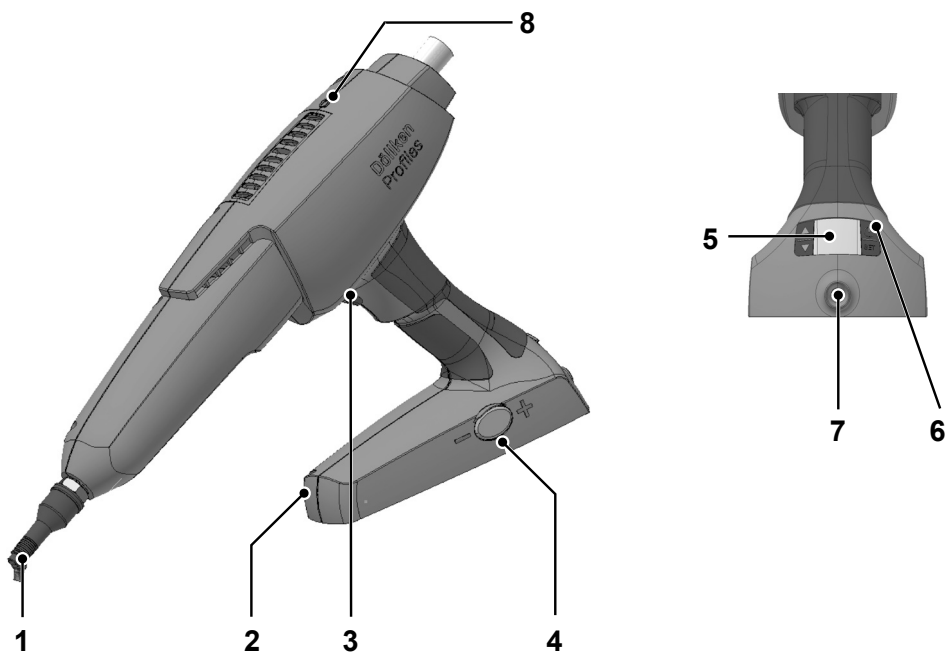

## 1 Sicherheitshinweise

### 1.1 Mögliche Gefährdungen



#### **Verbrennungsgefahr!**

Hakendüse (1) und geschmolzener Schmelzklebstoff können über 200 °C heiss sein. Tragen Sie Wärmeschutzhandschuhe bei der Benutzung der Klebepistole.



#### **Geruchsbelästigung!**

Schmelzklebstoffe geben Dämpfe ab, die geruchsbelästigend wirken können. Sorgen Sie deshalb für ausreichende Lüftung.

Bei unsachgemässer Verarbeitung können vereinzelt Reizungen der Schleimhäute auftreten. Suchen Sie in diesem Fall sofort einen Arzt auf!

### 1.2 Hinweise zum sicheren Betrieb

Halten Sie zum Schutz vor Funktionsstörungen und Fehlbedienungen stets die folgenden Hinweise genau ein:

- Das Gerät nicht unbeaufsichtigt betreiben.
- Stecken Sie keinen Finger in die hintere Öffnung des Gerätes.
- Entfernen Sie brennbare oder wärmeempfindliche Gegenstände aus dem Bereich der Hakendüse (1).
- Das aufgeheizte Gerät muß auf dem Standfuß (2) abgestellt werden. Es darf nicht auf die Seite gelegt werden.
- Verwenden Sie das Gerät nur nach vollständigem Aufzeizen.
- Schützen Sie das Gerät vor Feuchtigkeit und Nässe (Schutz vor elektrischem Schlag).  
Benutzen Sie das Elektrowerkzeug nicht im feuchten Zustand und nicht in feuchter Umgebung.
- Beachten Sie die Montagehinweise für Döllken-Heißschmelzkleber (Schutz vor Verarbeitungsfehlern).
- Achten Sie bei der Arbeit über Kopf auf mögliche Tropfenbildung, um Verbrennungen von Personal oder Arbeitsgegenständen zu vermeiden.
- Das Öffnen des Gerätes während des Betriebes ist nicht zulässig - Verletzungsgefahr!
- Ziehen Sie vor jedem Eingriff am Gerät (Instandhaltung, Reinigung) den Netzstecker.
- Das Gerät darf nur an Steckdosen mit Schutzleiter betrieben werden.
- Ein evtl. verwendetes Verlängerungskabel muß über einen Schutzleiter verfügen. Prüfen Sie vor der Verwendung die Unversehrtheit des Verlängerungskabels.
- Tragen Sie das Werkzeug nicht am Kabel und ziehen Sie nicht den Stecker am Kabel aus der Steckdose.

Schützen Sie das Kabel vor Hitze, Öl und scharfen Kanten. Knicken Sie das Kabel beim Einpacken nicht stark ab.

- Ziehen Sie nach jeder Benutzung den Netzstecker. Lassen Sie das Gerät vor der Lagerung vollständig abkühlen.
- Sollte Ihnen eine Beschädigung am Gerät oder am Netzkabel auffallen, ziehen Sie sofort den Netzstecker. Lassen Sie das Gerät umgehend von einer Elektro-Fachkraft überprüfen. Es darf erst nach einer ordnungsgemäßen Reparatur (siehe Kap. 5) wieder in Betrieb genommen werden.
- Bewahren Sie die Sicherheitshinweise gut auf.

## 2 Allgemeines

Bitte lesen Sie diese Betriebsanleitung sorgfältig und vollständig vor der ersten Inbetriebnahme der Klebepistole HKP 2.0 E. Beachten Sie besonders die Sicherheitshinweise in Kapitel 1.

Diese Betriebsanleitung muß für jeden Anwender stets griffbereit sein.

Alle in dieser Betriebsanleitung genannten Positionsnummern (z.B. „Hakendüse (1)“) beziehen sich auf die Abbildung auf Seite 2.

### 2.1 Einsatzbereich

Die Klebepistole HKP 2.0 E dient der Verarbeitung von Döllken-Heißschmelzkleber in Kerzenform (bestimmungsgemäße Verwendung).

Jede andere Verwendung ist unzulässig.

### 2.2 Technische Daten

Bezeichnung	HKP 2.0 E
Lieferumfang	Klebepistole, Betriebsanleitung
Abmessungen [mm]	390 x 230 x 90
Gewicht [g]	1.100
Betriebsspannung [V AC]	220...240, 50 Hz
Leistungsaufnahme [W]	600
Isolationsklasse	Klasse 1
Schutzklasse	IP20
Arbeitstemperatur [°C]	200...220 fest eingestellt
Regelung	elektronisch
Klebstoff	Döllken-Heißschmelzkleber, Ø 18 mm
Klebeleistung [kg/h]	3,5 mit Schaltstufe „+“ 2,1 mit Schaltstufe „-“ fest eingestellt

## 2.3 Geräteelemente

1	Hakendüse
2	Standfuß
3	Schalter Vorschub
4	Schalter Förderleistung
5	Display Tasten gesperrt - Geräteschutz
6	Ein-/Ausschalter
7	Netzkabel
8	LED Einschub Klebesticks

## 3 Betrieb

Beachten Sie stets die Sicherheitshinweise in Kapitel 1.

### 3.1 Sicherheit im Umgang



#### Achtung!

Beachten Sie die folgenden Hinweise, um Verletzungsgefahren und Schäden am Gerät zu vermeiden:

1. Legen Sie das betriebswarme Gerät niemals auf der Seite liegend ab. Dabei kann unkontrolliert Klebstoff austreten. Verbrennungsgefahr/ Beschädigungen am Gerät!
2. Klebstoffreste in der Schmelzkammer dürfen niemals gewaltsam (z.B. mit einem Schaber oder Schraubendreher) entfernt werden. Dabei kann die Innenauskleidung der Schmelzkammer beschädigt werden.
3. „Eingefrorene“ Klebesticks dürfen niemals gewaltsam (z.B. mit einer Zange) gelöst werden.
4. Verwenden Sie das Gerät nur nach vollständigem Aufheizen, angezeigt durch das grüne Display.
5. Beachten Sie die Montagehinweise für Döllken-Heißschmelzkleber (Schutz vor Verarbeitungsfehlern).
6. Ziehen Sie in keinem Fall den alten Klebstick aus dem Gerät heraus. Dadurch wird der Transportmechanismus beschädigt!

### 3.2 Inbetriebnahme

1. Stecken Sie den Netzstecker in eine Schutzkontakt-Steckdose.
2. Schalten Sie das Gerät am Ein/Aus-Schalter (6) ein - am Display (5) rechts.  
Das Display (5) leuchtet blau auf.  
Das Gerät heizt sofort auf.  
Zum Schutz des Gerätes sind die Einstellungen (unter anderem Aufheizen und Antrieb) gesperrt, dazu sind die Einstelltasten am Display ohne Funktion.
3. Wenn das Display grün leuchtet, ist die Pistole betriebsbereit.

- Bei bereits eingesetztem Klebestick kann flüssiger Klebstoff aus der Düse treten. Stellen Sie das Gerät daher auf einer geeigneten Unterlage ab. Lassen Sie das Gerät ca. 10 Minuten durchheizen.
- Stecken Sie die Schmelzklebstoffkerze durch die Öffnung an der Rückseite des Gerätes.
- Führen Sie einen neuen Klebstoffstick ein, wenn die rote LED Einschub Klebesticks (8) leuchtet.

### 3.3 **Einstellung Förderleistung**

Auf der linken Seite am Standfuß befindet sich ein Schalter (4) für die Einstellung der Förderleistung vom Heißschmelzkleber.

- Schalterstellung „+“ für das kontinuierliche Verkleben mit maximalem Durchlauf Heißschmelzkleber.
- Schalterstellung „-“ für kleine Flächen, besonders präzises Verkleben mit geringerem Durchlauf Heißschmelzkleber.

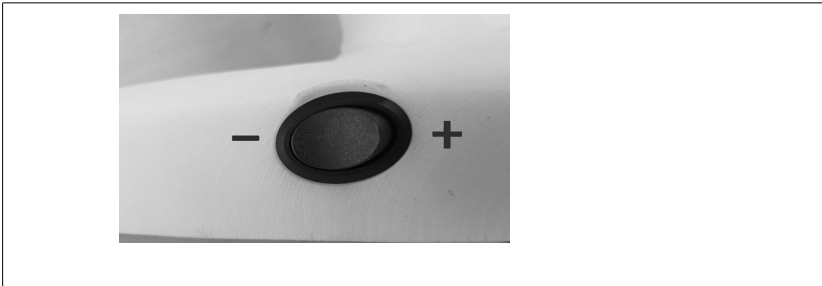

*Bild 1: Schalter*

### 3.4 **Verarbeitungshinweise**

Bitte beachten Sie die Döllen-Montagehinweise für Heißschmelzkleber, um stets einwandfreie Klebeverbindungen zu erreichen.

- Die zu verklebenden Flächen sollen auf mind. 18 °C akklimatisiert sein und frei von Staub, Fett und Feuchtigkeit sein. Reste von Wachsen, Trennölen, Weichmachern oder Imprägnierungen auf den Werkstücken können sofort oder später ein Lösen der Verklebung verursachen.
- Für eine optimale Verklebung muß der Klebstoff gleichmäßig, kontinuierlich und in ausreichender Menge aufgetragen werden.
- Ziehen Sie niemals einen Klebestick aus dem Gerät. Herausragende Sticks müssen abgeschnitten und später wieder verwendet werden.

### 3.5 **Pausen/Arbeitsende**

Schalten Sie das Gerät am Netzschalter (6) aus, wenn Sie voraussichtlich länger als 20 Minuten keinen Klebstoff benötigen.

Der Klebstoff kann im Gerät verbleiben und später wieder aufgeschmolzen werden.

### 3.6 Austausch der Hakendüse

---



#### **Verbrennungsgefahr!**

Tragen Sie bei den nachfolgend beschriebenen Arbeitsschritten in jedem Fall Wärmeschutzhandschuhe!

---

Führen Sie zum Austausch einer defekten Hakendüse folgende Schritte durch:

1. Heizen Sie das Gerät auf.
  2. Trennen Sie das Gerät vom Netz, indem Sie den Netzstecker ziehen.
  3. Schrauben Sie die defekte Hakendüse (1) über einer geeigneten Unterlage ab.
  4. Schrauben Sie die neue Hakendüse ein, ausgerichtet mit der Spitze nach unten, und kontern Sie diese mit der Mutter. Warten Sie anschließend 4 Minuten bis die Düse durchgewärmt ist.
- 



#### **Hinweis**

Die Hakendüse ist für das rückseitige Verkleben der Sockelleisten ausgelegt.

**Vor Stößen und Verbiegung schützen!**

---

## 4 **Wartung**

Das Gerät ist wartungsfrei. Es verfügt über keinerlei Verschleißteile.

## 5 **Reparatur**

Reparaturen dürfen ausschließlich durch Elektro-Fachkräfte durchgeführt werden.

Nutzen Sie zu Ihrer Sicherheit unseren zeit- und kostengünstigen Austausch-Service.

## 6 **Gewährleistung**

Das Gerät wurde nach dem neuesten Stand der Technik entwickelt und hergestellt. Wir bieten dem Erstkäufer auf Funktion, Material und Verarbeitung eine Gewährleistung entsprechend den gesetzlichen Vorschriften. Ausgenommen ist normale Abnutzung.

Die Gewährleistung erlischt, wenn unsachgemäße Behandlung, Anwendung von Gewalt, Verwendung eines fremden Klebstoffes, Änderungen an der elektronischen Steuerung, Reparatur durch Dritte oder Einbau anderer als Original-Ersatzteile feststellbar ist.

Die Gewährleistung erstreckt sich auf Instandsetzung oder Umtausch nach unserer Wahl. Eine über unseren Lieferumfang hinausgehende Gewährleistung ist ausgeschlossen, da wir auf den sach- und fachgerechten Einsatz des Gerätes keinen Einfluß haben.

Bitte beachten Sie unsere Geschäftsbedingungen!

## 7 Entsorgung



Führen Sie Gerät, Verpackung und Zubehör einer umweltgerechten Wiederverwertung zu, gemäß der Richtlinie 2012/19/EU über Elektro- und Elektronik-Altgeräte vom 04. Juli 2012.

Die Döllken Profiles GmbH ist als Hersteller der Heißklebepistole gemäß dem Elektro- und Elektronikgerätegesetz – ElektroG registriert, die Altgeräte werden kostenfrei zurückgenommen.

Die Registrierungsnummer lautet: WEEE-Reg.-Nr. DE 41380720.

Stand: September 2019

Mit dem Erscheinen dieser Ausgabe verlieren alle vorherigen ihre Gültigkeit.

[www.doellken-profiles.com](http://www.doellken-profiles.com)



## 1 Safety information

### 1.1 Possible hazards

---



#### **Burn hazard!**

The hook nozzle (1) and melted hot-melt adhesive can reach temperatures of over 200 °C. Always wear heat protecting gloves when using the glue gun.

---



#### **Irritating smells!**

Hot-melt adhesives give off vapors which can have irritating smells. Ensure that there is sufficient ventilation.

If the device is improperly used, isolated instances of mucous membrane irritation could occur. You should contact a doctor immediately in such cases!

---

### 1.2 Information for safe operation

In order to protect against malfunctions and maloperation, always follow the following information exactly:

- Do not operate the device unsupervised.
- Do not insert your finger into the opening at the back of the device.
- Remove combustible or heat-sensitive objects from the vicinity of the hook nozzle (1).
- The warmed-up device must be placed on its stand (2). It must never be placed on its side.
- Use only after the device has completely heated up.
- Protect the device from moisture and wetness (electric shock protection). Do not use the power tool when it is damp or in a damp environment.
- Observe the instructions for Döllken hot-melt adhesive (processing error avoidance).
- If working above head height, ensure that drops do not form to protect against burns to personnel or working equipment.
- Opening the device during operation is not permitted - risk of injury!
- Always remove the power cable before carrying out any work to the device (maintenance, cleaning).
- The device may only be operated on sockets with a protective earth.
- Any extension cables must also be provided with a protective earth. Check that the extension cable is in good condition before use.
- Do not carry the tool by the cable and do not pull on the cable to disconnect the plug from the socket.  
Protect the cable from heat, oil and sharp edges. Do not severely bend the cable when packing.

- Always remove the mains plug after use. Allow the device to cool down completely before storing it.
- If you observe damage to the device or the power cable, remove the mains plug immediately. Ensure that the device is checked immediately by an electrician. It may only be put into operation once again after repairs have been correctly carried out (see chapter 5).
- Keep the safety instructions in a safe place.

## 2 General

Before first operating the HKP 2.0 E adhesive pistol, please read this operating manual carefully and thoroughly through. Please pay special attention to the safety information in chapter 1.

This operating manual must be available to every user.

All position numbers stated in this operating manual (e.g. “hook nozzle (1)”) apply to the figure on page 2.

### 2.1 Scope of application

The HKP 2.0 E is intended for use with Döllken hot-melt adhesive in candle form (correct intended use).

Any other usage is unauthorized.

### 2.2 Specifications

Description	HKP 2.0 E
Included in delivery	adhesive pistol, instruction handbook
Dimensions [mm]	390 x 230 x 90
Weight [g]	1,100
Operational voltage [V AC]	220 to 240, 50 Hz
Power consumption [W]	600
Insulating Class	Class 1
Safety class	IP20
Working temperature [°C]	200 to 220 non-adjustable
Controller	electronic
Adhesive	Döllken hot-melt adhesive, Ø 18 mm
Adhesive performance [kg/h*]	3.5 with switching step „+“ 2.1 with switching step „-“ non-adjustable

## 2.3 Device elements

1	Hook nozzle
2	Stand
3	Feed switch
4	Delivery rate switch
5	Display buttons blocked - device protection
6	On/Off switch
7	Power cable
8	LED slot for glue sticks

## 3 Operation

Please always pay attention to the safety information in chapter 1.

### 3.1 Safety in handling



#### Attention!

Observe the following instructions to prevent the risk of injuries and damage to the device:

1. Never lay down the device on its side in its hot operative state. This could cause the unchecked leakage of adhesive. Risk of burns/damage to the device!
2. Never remove the adhesive residues from the melting chamber by force (e.g. with a scraper or screwdriver). This could damage the interior lining of the melting chamber.
3. Never loosen „frozen“ hot-melt adhesive candles by force (e.g. with tongs).
4. Use the device only after it has completely heated up, indicated by the green display.
5. Observe the instructions for Döllken hot-melt adhesive (processing error avoidance).
6. Never extract the old adhesive candle from the device, since this can damage the transport mechanism!

### 3.2 Initial operation

1. Insert the mains plug into a power socket with protective earth.
2. Switch the device on using the on/off switch (6) - on the display (5) at right.  
The display (5) lights up in blue.  
The device starts to warm up immediately.  
To protect the device, the settings (including heating and drive) are disabled, and the setting keys on the display have no function.
3. When the Display is green, the pistol is ready to operate.
4. If the adhesive candle has already been inserted, liquid adhesive can come out of the nozzle. You should place the device on a suitable surface to protect against this. Allow the device to heat up for 10 minutes.

5. Push the hot-melt adhesive candle to the opening in the rear of the device.
6. Insert a new glue stick when the red LED glue stick slot (8) lights up.

### 3.3 Setting the stroke limit

The left side of the supporting foot has a switch (4) for adjusting the hot melt adhesive delivery rate.

- Switch setting „+“ for continuous glueing with maximum throughput of hot melt adhesive.
- Switch setting „-“ for small areas, particularly precise glueing with low throughput of hot melt adhesive.

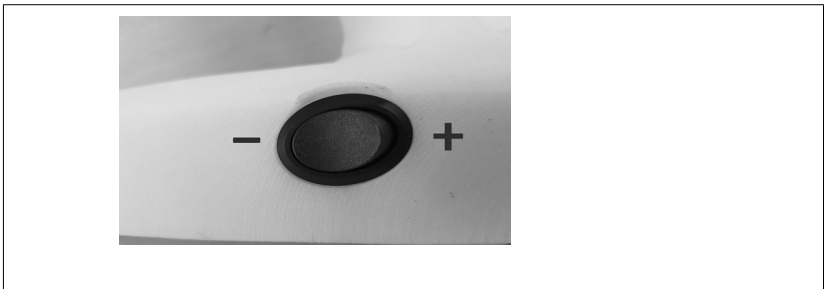

*Fig. 1: Switch*

### 3.4 Operating information

Please observe the supplied Döllken instructions for hot-melt adhesive to ensure perfect adhesive application.

- Surfaces to be glued should be acclimatized to at least 18 °C and free of dust, grease and moisture. Reminders of wax, separating oils, plasticizers or impregnation media on the workpieces can lead to loosening of the adhesion immediately or later.
- For optimum glueing, the adhesive must be applied evenly, continuously and in sufficient quantity.
- Never extract the old adhesive candle from the device. Protruding sticks must be cut off and reused later.

### 3.5 Breaks/end of work

Turn the device off at the power switch (6) if you do not require any adhesive for longer than 20 minutes.

The adhesive can remain in the device and be remelted later on.

### 3.6 Changing the hook nozzle

---

**Burn hazard!**

When carrying out the working steps described below, you must wear heat-protective gloves!

---

To replace a defective hook nozzle, please carry out the following steps.

1. Heat the device up.
  2. Separate the device from the mains by removing the mains plug.
  3. Unscrew the defective hook nozzle (1) above a suitable surface.
  4. Screw in the new hook nozzle with the tip pointing downwards and lock it with the nut. Then wait 4 minutes until the nozzle has heated completely.
- 

**Note**

The hook nozzle has been designed for glueing the rear side of skirting boards.

**Protect from impacts and bending!**

---

## 4 Maintenance

The device is maintenance-free. It is not fitted with any wear parts.

## 5 Repair

Repairs may only be carried out by trained electricians.

For your own safety, we recommend that you use our rapid and inexpensive replacement service.

## 6 Warranty

The device has been developed and manufactured using state-of-the-art technology. We offer all original purchasers a warranty corresponding to the statutory requirements for function, material and manufacture. Normal wear and tear is excluded.

The warranty ceases if incorrect handling, application of force, use of non-original adhesive, repair by third parties or fitting of non-original spare parts is determined.

The warranty includes overhaul or replacement as decided by the manufacturer. Any warranty beyond our scope of delivery is excluded since we have no influence on the correct and professional use of the device.

Please observe our general terms and conditions!

## 7 Disposal



Please dispose of the device, the packaging and accessories using environmental friendly recycling methods, in accordance with Directive 2012/19/EU on electrical and electronic old models of 04th July 2012).

Döllken Profiles GmbH is registered as manufacturer of the hot-melt adhesive pistol in accordance with the Electrical and Electronic Equipment Act (ElektroG); old models will be taken back free of charge.

The registration number is: WEEE Reg. No. DE 41380720.

Status: September 2019

With the publication of this edition, all previous editions lose their validity.

[www.doellken-profiles.com](http://www.doellken-profiles.com)

## 1 Consignes de sécurité

### 1.1 Dangers possibles



#### **Danger de brûlure!**

La buse coudée (1) et la colle thermofusible fondue peuvent atteindre une température supérieure à 200 °C. Portez des gants calorifuges pendant l'utilisation du pistolet à colle.



#### **Odeurs désagréables!**

Les colles thermofusibles dégagent des vapeurs qui peuvent avoir une odeur désagréable. C'est pourquoi vous devez assurer une aération suffisante.

En cas d'application incorrecte, des irritations ponctuelles des muqueuses peuvent survenir. Dans ce cas, consultez immédiatement un médecin!

### 1.2 Consignes concernant une utilisation sûre

Veillez toujours observer les consignes suivantes afin de vous protéger contre les perturbations de fonctionnement et des commandes erronées:

- Ne laissez pas fonctionner l'appareil sans surveillance.
- N'introduisez pas de doigt dans l'orifice à l'arrière de l'appareil.
- Retirez les objets inflammables ou sensibles à la chaleur de la zone de la buse coudée (1).
- N'utilisez l'appareil qu'après chauffage complet.
- L'appareil chauffé doit être posé sur le pied (2). Il ne doit pas être posé sur le côté.
- N'utilisez l'appareil qu'après qu'il a entièrement chauffé.
- Protégez l'appareil de l'humidité (protection contre l'électrocution).
- N'utilisez pas l'outil électrique à l'état humide/mouillé et pas dans un environnement humide.
- Respectez les consignes de montage pour les colles thermofusibles Döllken (protection contre les erreurs d'utilisation).
- Faites attention à la formation de gouttes lorsque vous travaillez en hauteur afin d'éviter des brûlures du personnel ou des objets de travail.
- Il est interdit d'ouvrir l'appareil pendant son fonctionnement – Risque de blessures !
- Avant chaque intervention sur l'appareil (entretien, nettoyage), veuillez le débrancher.
- L'appareil ne doit être utilisé que sur des prises avec la terre.
- Une rallonge éventuellement utilisée doit disposer de la terre. Avant l'utilisation, contrôlez l'intégrité de la rallonge.
- Ne transportez pas l'outil électrique par son cordon d'alimentation et ne retirez pas la fiche mâle de la prise de courant par ce cordon.

Protégez le cordon d'alimentation de la chaleur, de l'huile et des arêtes vives. Au moment de débarrasser l'appareil, ne pliez pas fortement le cordon d'alimentation.

- Débranchez l'appareil après chaque utilisation. Laissez refroidir l'appareil complètement avant de le ranger.
- Si vous deviez remarquer un endommagement sur l'appareil, débranchez immédiatement celui-ci. Faites contrôler l'appareil immédiatement par un électricien. Il ne doit être remis en service qu'après une réparation en bonne et de forme (voir chap. 5).
- Conservez bien les consignes de sécurité.

## 2 Généralités

Veuillez lire attentivement et entièrement ce mode d'emploi avant de mettre en service le pistolet à colle HKP 2.0 E. Veillez en particulier aux consignes de sécurité mentionnées dans le chapitre 1.

Ce mode d'emploi doit être toujours accessible pour chaque utilisateur.

Tous les numéros de position nommés dans ce mode d'emploi (par ex. „buse coudée (1)“) se réfèrent à la figure reproduite en page 2.

### 2.1 Domaine d'utilisation

Le pistolet à colle HKP 2.0 E sert à utiliser des colles thermofusibles Döllken sous forme de cartouches (utilisation conforme à l'utilisation).

Toute autre utilisation n'est pas permise.

### 2.2 Caractéristiques techniques

Désignation	HKP 2.0 E
Fourniture	Pistolet à colle, mode d'emploi
Dimensions [mm]	390 x 230 x 90
Poids [g]	1.100
Tension de service [V AC]	220...240, 50 Hz
Puissance absorbée [W]	600
Classe d'isolation classe	classe 1
Classe de protection	IP20
Température de travail [°C]	réglée fixe sur 200...220
Régulation	électronique
Colle	Colle thermofusible Döllken, Ø 18 mm
Puissance de collage [kg/h*]	3,5 au niveau „+“ 2,1 au niveau „-“ réglée fixe



## 2.3 Éléments de l'appareil

1	Buse coudée
2	Pied
3	Interrupteur d'avance
4	Interrupteur de débit
5	Touches d'écran inopérantes - protection de l'appareil
6	Interrupteur marche/arrêt
7	Cordon d'alimentation
8	LED d'insertion des bâtons de colle

## 3 Utilisation

Respectez toujours les consignes de sécurité mentionnées dans le chapitre 1.

### 3.1 Sécurité de maniement



#### Attention !

Afin d'éviter tout risque de blessure ou d'endommagement de l'appareil, respectez les indications suivantes :

1. Ne placez jamais sur le côté l'appareil encore chaud. La colle pourrait s'échapper de manière incontrôlée. Danger de brûlures/endommagements de l'appareil!
2. Les résidus de colle restés dans la chambre de fusion ne doivent pas être éliminés par quelque procédé agressif que ce soit (avec un grattoir ou un tournevis p. ex.) Le revêtement intérieur de la chambre de fusion pourrait être endommagé.
3. Les cartouches de colle „congelées“ ne doivent jamais être ouvertes par la manière forte (avec une pince p. ex.).
4. N'utilisez l'appareil qu'après qu'il a entièrement chauffé, ce qui est signalé par l'écran vert.
5. Respectez les consignes de montage pour les colles thermofusibles Döllken (protection contre les erreurs d'utilisation).
6. N'actionnez jamais la gâchette en employant la force. Le mécanisme de transport peut en être endommagé !

### 3.2 Mise en service

1. Branchez la fiche secteur sur une prise de courant de sécurité.
2. Mettez l'appareil en circuit sur l'interrupteur marche/arrêt (6) - sur l'écran (5) à droite.  
L'écran (5) s'allume en bleu.  
L'appareil chauffe immédiatement.  
Pour protéger l'appareil, les réglages (entre autres le chauffage et l'entraînement) sont bloqués ; en plus, les touches de réglage sur l'écran sont inopérantes.

3. Le pistolet est prêt à fonctionner lorsque l'écran s'allume en vert.
4. De la colle liquide peut sortir de la buse lorsque la cartouche de colle est déjà en place. C'est pourquoi vous devez poser l'appareil sur un support approprié. Laissez l'appareil chauffer pendant env. 10 minutes.
5. Enfichez la cartouche de colle thermofusible à travers l'ouverture située à l'arrière de l'appareil.
6. Insérez un nouveau bâton de colle lorsque la LED rouge d'insertion des bâtons de colle (8) s'allume.

### 3.3 Réglage de la limitation de course

Sur le côté gauche contre le pied se trouve un interrupteur (4) permettant de régler le débit de la colle fusible.

- Interrupteur sur la position « + » pour le collage continu avec un débit de passage de colle fusible maximal.
- Interrupteur sur la position « - » pour les petites surfaces, collage particulièrement précis avec un plus faible débit de passage de colle fusible.

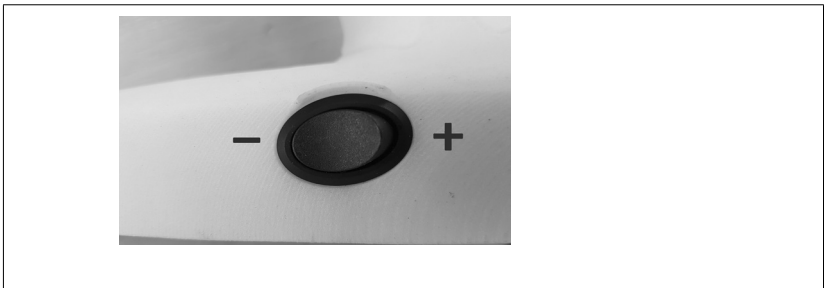

Fig. 1: Interrupteur

### 3.4 Consignes de traitement

Veuillez respecter les consignes de montage ci-jointes pour les colles thermofusibles Döllken a n d'obtenir toujours des collages parfaits:

- Les surfaces à coller doivent avoir atteint une température d'au moins 18 °C et être exemptes de poussière, de graisse et d'humidité. Des restes de cires, huiles de décof- frage, plasti ants ou imprégnations sur les pièces peuvent provoquer tôt ou tard un décollement du collage.
- Pour un collage optimal, il faut que la colle soit appliquée uniformément, de manière continue et en quantité suffisante.
- Ne retirez en aucun cas l'ancienne cartouche de colle de l'appareil. Les bâtons de colle qui dépassent doivent être coupés et réutilisés ensuite.

### 3.5 Pauses/fin de travail

Mettez l'appareil hors circuit sur l'interrupteur secteur (6) si vous n'avez probablement pas besoin de colle pendant plus de 20 minutes.

La colle peut rester dans l'appareil et être de nouveau fondue plus tard.

### 3.6 Changement de buse coudée



#### **Danger de brûlure!**

Pour les étapes de travaux suivants, portez en tout cas des gants calorifuges!

Effectuez les étapes suivantes pour le changement d'une buse coudée défectueuse:

1. Chauffez l'appareil.
2. Coupez l'appareil du secteur en le débranchant.
3. Dévissez la buse coudée(1) défectueuse au-dessus d'un support approprié.  
N'actionnez en aucun cas la gâchette afin d'éviter une sortie non contrôlée de colle.
4. Vissez la nouvelle buse coudée en l'orientant de sorte que sa pointe regarde vers le bas, et contrez-la avec l'écrou. Attendez ensuite 4 minutes, temps nécessaire à la buse pour chauffer à cœur.



#### **Remarque**

La buse crochet est dimensionnée pour le collage verso des plinthes.

**La protéger des chocs et de la déformation !**

## 4 Maintenance

L'appareil est sans maintenance. Il ne possède aucune pièce d'usure.

## 5 Réparation

Les réparations ne doivent être effectuées que par des électriciens.

Pour votre sécurité, profitez de notre service de remplacement qui vous épargnera du temps et de l'argent.

## 6 Garantie

L'appareil a été développé et fabriqué selon le dernier état de la technique. Nous offrons au premier acheteur une garantie sur le fonctionnement, le matériau et le façonnement conformément aux prescriptions légales. L'usure normale est exclue.

La garantie s'éteint si l'on peut constater un traitement incorrect, l'emploi de la force, l'utilisation d'une colle étrangère, une réparation par un tiers ou le montage de pièces de rechange autres que des pièces originales.

La garantie s'étend à l'entretien ou au remplacement selon notre choix. Toute garantie allant au-delà de notre fourniture est exclue étant donné que nous n'avons pas d'influence sur l'utilisation correcte et conforme de l'appareil.

Veuillez observer nos conditions générales de vente!

## 7 **Elimination**



Envoyez l'appareil, l'emballage et l'accessoire à un recyclage conforme à l'environnement en conformité avec la Directive 2012/19/UE du 04 juillet 2012 relative aux appareils électriques et électroniques usagés.

La société Döllken Profiles GmbH en tant que fabricante du pistolet à colle chaude est enregistrée conformément à la loi ElektroG relative aux appareils électriques et électroniques, les appareils usagés sont repris gratuitement. Le numéro d'enregistrement est le suivant : N° d'enr. WEEE DE 41380720.

Version : Septembre 2019

La parution de cette édition rend caduque toutes les éditions précédentes.

[www.doellken-profiles.com](http://www.doellken-profiles.com)

## 1 Istruzioni di sicurezza

### 1.1 Possibili pericoli



#### **Pericolo di ustioni!**

L'ugello a gancio (1) e l'adesivo fuso possono raggiungere temperature superiori ai 200 °C. Indossare guanti termoisolanti quando si utilizza la pistola di incollaggio.



#### **Disturbi olfattivi!**

Gli adesivi a caldo emanano vapori che possono causare disturbi olfattivi. È pertanto necessario assicurare una sufficiente aerazione.

In caso di lavorazione non appropriata è possibile che in alcuni casi si verifichino irritazioni delle mucose. In tal caso è necessario consultare immediatamente un medico!

### 1.2 Indicazioni per un funzionamento sicuro

Per evitare anomalie di funzionamento e comandi errati, attenersi sempre alle seguenti istruzioni:

- Non far funzionare l'apparecchio senza sorvegliarlo!
- Non infilare le dita nell'apertura posteriore dell'apparecchio.
- Allontanare gli oggetti infiammabili o termosensibili dalla zona dell'ugello a gancio (1).
- L'apparecchio riscaldato deve essere poggiato sul piede di sostegno (2). Non deve essere posato di lato.
- Utilizzare l'apparecchio solo dopo un riscaldamento completo.
- Proteggere l'apparecchio dall'umidità e dal bagnato (protezione da scosse elettriche). Non utilizzare l'apparecchiatura elettrica umida e non impiegarla in ambienti umidi.
- Osservare le istruzioni di montaggio per adesivi a caldo Döllken (protezione da errori di lavorazione).
- Durante i lavori al di sopra della testa, fare attenzione alla possibile formazione di gocce per evitare ustioni al personale o bruciate agli oggetti di lavoro.
- L'apertura dell'apparecchio durante il funzionamento non è consentita - pericolo di lesioni!
- Prima di ogni intervento sull'apparecchio (manutenzione, pulizia), staccare la spina elettrica.
- L'apparecchio deve essere collegato solo a prese dotate di conduttore di terra.
- Se si utilizza un cavo di prolunga, questo deve essere dotato di un conduttore di terra. Prima dell'utilizzo, controllare l'integrità del cavo di prolunga.
- Non trasportare l'apparecchio tenendolo per il cavo e non tirare quest'ultimo per sfilare la spina dalla presa.

Proteggere il cavo dal calore e da contatti con olio e spigoli taglienti. Non piegare eccessivamente il cavo durante l'imballaggio.

- Staccare la spina elettrica dopo ogni utilizzo. Lasciare raffreddare l'apparecchio prima del magazzinaggio.
- Se si riscontra un danno sull'apparecchio e sul cavo di rete, staccare immediatamente la spina elettrica. Subito far controllare l'apparecchio da un elettricista specializzato. Può essere rimesso in funzione solo dopo essere stato riparato in modo regolare (vedi cap. 5).
- Conservare le presenti avvertenze di sicurezza in un luogo sicuro.

## 2 Generalità

Si raccomanda agli utenti di leggere attentamente e per intero le presenti istruzioni per l'uso prima della prima messa in funzione della pistola per colla a caldo HKP 2.0 E. Osservare in modo particolare le norme di sicurezza nel capitolo 1.

Le presenti istruzioni per l'uso devono essere sempre a portata di mano di ogni utilizzatore.

Tutti i numeri di posizione (ad es. „Ugello a gancio (1)“) menzionati nelle presenti istruzioni per l'uso si riferiscono alla figura a pagina 2.

### 2.1 Campo di impiego

La pistola per colla a caldo HKP 2.0 E serve per lavorazione di adesivi a caldo Döllken a forma di cartuccia (impiego conforme alle disposizioni).

Qualsiasi altro utilizzo non è consentito.

### 2.2 Dati tecnici

Denominazione	HKP 2.0 E
Fornitura	Pistola per colla, istruzioni per l'uso
Dimensioni [mm]	390 x 230 x 90
Peso [g]	1.100
Tensione di esercizio [V CA]	220...240, 50 Hz
Potenza assorbita [W]	600
Classe di isolamento Classe	classe 1
Classe di protezione	IP20
Temperatura di esercizio [°C]	200...220 regolata in modo fisso
Regolazione	elettronico
Adesivo	Adesivi a caldo Döllken, Ø 18 mm
Capacità adesiva [kg/h*]	3,5 con stadio di commutazione „+“ 2,1 con stadio di commutazione „-“ regolata in modo fisso

## 2.3 Elementi dell'apparecchio

1	Ugello a gancio
2	Piede di sostegno
3	Interruttore avanzamento
4	Interruttore portata
5	Tasti display bloccati – protezione dell'apparecchio
6	Interruttore on-off
7	Cavo di rete
8	LED inserimento stick colla

## 3 Esercizio

Osservare sempre le istruzioni di sicurezza riportati nel capitolo 1.

### 3.1 Sicurezza nell'impiego



#### Attenzione!

Rispettare le seguenti indicazioni al fine di evitare il rischio di lesioni e di danni all'apparecchio:

1. Mai posare l'apparecchio caldo di lato poiché ciò potrebbe provocare la fuoriuscita incontrollata di adesivo. Pericolo di ustioni/danni sull'apparecchio!
2. I residui di adesivo nella camera di fusione non devono mai essere rimossi agendo con forza (ad es. con un raschietto o con un cacciavite) poiché ciò potrebbe danneggiare il rivestimento interno della camera di fusione.
3. Le cartucce di adesivo a caldo „congelate“ non devono mai essere staccate con violenza (ad es. con una tenaglia).
4. Utilizzare l'apparecchio solo dopo un riscaldamento completo, visualizzato tramite il display verde.
5. Osservare le istruzioni di montaggio per adesivi a caldo Döllken (protezione da errori di lavorazione).
6. Non estrarre mai la vecchia cartuccia dall'apparecchio. In questo modo si potrebbe danneggiare il meccanismo di trasporto.

### 3.2 Messa in servizio

1. Inserire la spina elettrica in una presa con contatto di terra.
2. Accendere l'apparecchio tramite l'interruttore on-off (6) - sul display (5) a destra.  
Il display (5) si illumina di blu.  
L'apparecchio si riscalda immediatamente.  
Per la protezione dell'apparecchio, le impostazioni (tra l'altro Riscaldamento e Azionamento) sono bloccate, inoltre i tasti di regolazione sul display sono senza funzione.
3. Quando il display si illumina di verde, la pistola è pronta per l'uso.

4. In caso di cartuccia di colla già inserita, è possibile che la colla fuoriesca dall'ugello. Pertanto, collocare l'apparecchio su un supporto idoneo. Far riscaldare l'apparecchio per circa 10 minuti.
5. Introdurre la cartuccia di adesivo a caldo attraverso l'apertura sul lato posteriore dell'apparecchio.
6. Introdurre un nuovo stick di colla quando si illumina il LED rosso. Inserimento stick colla (8).

### 3.3 Regolazione della limitazione della corsa

Sul lato sinistro della base di sostegno è presente un interruttore (4) per la regolazione della portata dell'adesivo fondente a caldo.

- Posizione dell'interruttore "+" per l'incollaggio continuo con massimo passaggio di adesivo fondente a caldo.
- Posizione dell'interruttore "-" per piccole superfici; incollaggio particolarmente preciso con un passaggio ridotto di adesivo fondente a caldo.



Fig. 1: Interruttore

### 3.4 Indicazioni sull'uso

Osservare le istruzioni di montaggio Döllken allegate per adesivi a caldo per ottenere sempre incollaggi perfetti.

- Le superfici da incollare devono aver raggiunto una temperatura di almeno 18 °C e privi di polvere, grasso ed umidità. Residui di cera, oli da taglio, ammorbidenti o impregnanti sui pezzi possono causare un distacco immediato o successivo dell'incollaggio.
- Per un incollaggio ottimale, la colla deve essere applicata in modo uniforme, continuo e in quantità sufficiente
- Non estrarre mai la vecchia cartuccia dall'apparecchio. Gli stick sporgenti devono essere tagliati e riutilizzati in un secondo momento.

### 3.5 Pause/termine del lavoro

Disinserire l'apparecchio tramite l'interruttore di rete (6) se si prevede di non aver bisogno di adesivo per un lasso di tempo superiore ai 20 minuti.

L'adesivo può rimanere nell'apparecchio ed essere fuso nuovamente in un secondo momento.



### 3.6 Sostituzione dell'ugello a gancio

---

**Pericolo di ustioni!**

Nelle fasi di lavoro descritte in seguito, indossare in ogni caso guanti termoisolanti!

---

Per la sostituzione di un ugello a gancio difettoso, eseguire le seguenti operazioni:

1. Far riscaldare l'apparecchio.
  2. Separare l'apparecchio dalla rete staccando la spina elettrica.
  3. Svitare l'ugello a gancio difettoso (1) tramite una base adatta.  
In tal caso non azionare in nessun caso il grilletto per evitare la fuoriuscita incontrollata di adesivo.
  4. Avvitare il nuovo ugello a uncino con la punta rivolta verso il basso e fissarlo con un controdado. In seguito attendere 4 minuti finché l'ugello è riscaldato.
- 

**Nota**

L'ugello a uncino è concepito per l'incollaggio degli zoccoli dal lato posteriore.

**Proteggere da urti e piegature!**

---

## 4 Manutenzione

L'apparecchio non richiede manutenzione. Non presenta alcun pezzo soggetto a usura.

## 5 Riparazione

Le riparazioni devono essere effettuate esclusivamente da elettricisti specializzati.

Per la propria sicurezza, sfruttare il nostro servizio di ricambio tempestivo ed economico.

## 6 Garanzia

L'apparecchio è stato sviluppato e realizzato secondo le tecniche più avanzate. Offriamo all'acquirente originario una garanzia sul funzionamento, sul materiale e sulla lavorazione in conformità alle norme legali. La normale usura è esclusa dalla garanzia.

La garanzia decade se è riscontrabile un utilizzo non regolamentare, un'effrazione, l'utilizzo di un altro tipo di collante, una riparazione da parte di terzi o il montaggio di pezzi diversi dai pezzi di ricambio originali.

La garanzia copre la riparazione o sostituzione a nostra discrezione. È esclusa qualsiasi garanzia per danni indiretti poiché non possiamo influire sull'impiego adeguato e a regola d'arte dell'apparecchio.

Rispettare le nostre condizioni generali di contratto!

## 7 Smaltimento



Smaltire l'apparecchio, la confezione e gli accessori nel rispetto dell'ambiente sui rifiuti derivanti dalle attrezzature elettriche ed elettroniche (RAEE) ai sensi della direttiva 2012/19/CE del 04 luglio 2012).

La Döllken Profiles GmbH è registrata come produttore della pistola di incollaggio a caldo secondo la legge tedesca sulle apparecchiature elettriche ed elettroniche (ElektroG); le apparecchiature usate possono essere restituite gratuitamente.

Il numero di registrazione è il seguente: WEEE-Reg.-Nr. DE 41380720.

Data di aggiornamento: settembre 2019

Questa edizione annulla e sostituisce ogni precedente edizione.

[www.doellken.com](http://www.doellken.com)

## 1 Indicaciones de seguridad

### 1.1 Peligros potenciales



#### ¡Peligro de quemaduras!

La tobera en forma de gancho (1) y el adhesivo termoplástico fundido pueden superar los 200 °C. Lleve guantes termoprotectores cuando al utilizar la pistola de pagado.



#### ¡Molestias por malos olores!

Los adhesivos termoplásticos emiten vapores que pueden resultar molestos desde el punto de vista olfativo. Por tal motivo, debe ocuparse de que la ventilación sea suficiente.

En caso de manipulación inadecuada pueden presentarse ocasionalmente irritaciones de las mucosas. ¡En tal caso, visite inmediatamente a un médico!

### 1.2 Indicaciones para un funcionamiento seguro

Para evitar las averías derivadas del funcionamiento y los manejos incorrectos, cumpla siempre de modo estricto las siguientes indicaciones:

- No operar el dispositivo sin supervisión.
- No introduzca ningún dedo en la abertura trasera del dispositivo.
- Retire los objetos inflamables o termosensibles de la zona de la tobera en forma de gancho (1).
- El aparato caliente debe depositarse sobre el pie de soporte (2). No debe colocarse sobre uno de los lados.
- Utilice el aparato únicamente tras un calentamiento completo.
- No utilice la herramienta eléctrica en estado húmedo no en entornos húmedos.  
Proteja el aparato de la humedad y el agua (protección frente a descarga eléctrica).
- Tenga en cuenta las instrucciones de montaje del adhesivo de masa fundida caliente Döllken (protección frente a errores de manipulación).
- Preste atención durante el trabajo por encima de la cabeza a la posible formación de gotas para evitar así las quemaduras al personal o la combustión de los objetos de trabajo.
- La apertura del dispositivo durante el servicio no es admisible - ¡Peligro de lesiones!
- Retire el enchufe de red antes de cada intervención en el aparato (mantenimiento, limpieza).
- El equipo sólo debe utilizarse en tomas de corriente con conductor de protección.
- Un eventual cable de prolongación debe disponer de un conductor de protección. Antes de la utilización del cable de prolongación compruebe que su estado sea correcto.

- Extraiga el enchufe de red después de cada utilización. Deje que el aparato se enfríe completamente antes de su almacenamiento.
- No transporte la herramienta por el cable ni extraiga la clavija de la caja de enchufe por el cable.  
Proteja el cable del calor, aceite y bordes filosos. No doble intensamente el cable al embalar.
- Si detectase algún daño en el aparato o en el cable de red, extraiga inmediatamente el enchufe de red. Encargue la revisión inmediata del aparato a un técnico electricista. El aparato sólo debe ponerse de nuevo en funcionamiento una vez realizada la reparación oportuna (véase el cap. 5).
- Conserve bien las instrucciones de seguridad.

## 2 Generalidades

Rogamos lea atenta e íntegramente estas instrucciones de servicio antes de la primera puesta en marcha de la pistola de pegar HKP 2.0 E. Preste especial atención a las indicaciones de seguridad del capítulo 1.

Estas instrucciones de servicio deben permanecer siempre accesibles a todos los usuarios.

Todos los números de posición mencionados en estas instrucciones de servicio (p. ej. “tobera en forma de gancho (1)”) se refieren a la ilustración de la página 2.

### 2.1 Ámbito de aplicación

La pistola de pegar HKP 2.0 E ha sido diseñada para el trabajo con adhesivos de masa fundida caliente Döllken en forma de vela (utilización acorde a la finalidad especificada).

Cualquier otra utilización es inadmisibles.

### 2.2 Datos técnicos

Designación	HKP 2.0 E
Volumen de suministro	Pistola de pegar, instrucciones de servicio
Dimensiones [mm]	390 x 230 x 90
Peso [g]	1.100
Tensión de servicio [V CA]	220...240, 50 Hz
Consumo de potencia [W]	600
Clase de aislamiento Clase	clase 1
Clase de protección	IP20
Temperatura de trabajo [°C]	200...220 ajuste fijo
Regulación	electrónica
Adhesivo	Adhesivo de masa fundida caliente Döllken en forma de vela, Ø 18 mm
Rendimiento adhesivo [kg/h*]	3,5 con nivel de conmutación „+“ 2,1 con nivel de conmutación „-“ ajuste fijo

## 2.3 Elementos del equipo

1	Tobera en forma de gancho
2	Pie de soporte
3	Interruptor Avance
4	Interruptor Prestación de transporte
5	Display Teclas bloqueadas – Protección del dispositivo
6	Interruptor de conexión/desconexión
7	Cable de red
8	LED Introducción Barra de pegamento

## 3 Funcionamiento

Preste siempre especial atención a las indicaciones de seguridad del capítulo 1.

### 3.1 Seguridad en la manipulación



#### ¡Atención!

Tenga en cuenta las siguientes indicaciones para evitar el peligro de lesiones físicas y los daños en el aparato:

1. No depositar nunca el aparato de lado cuando se encuentra caliente por funcionamiento, puede salir adhesivo de forma incontrolada. ¡Peligro de quemaduras y daños en el aparato!
2. Los restos de adhesivo que queden en la cámara de fusión no deben nunca retirarse empleando la fuerza (p. ej. con una rasqueta o un destornillador). El recubrimiento interior de la cámara de fusión puede resultar dañado.
3. Las velas de adhesivo termoplástico „congeladas“ no deben despejarse nunca mediante el empleo de la fuerza (p. ej. con una tenaza).
4. Emplee el dispositivo solamente tras un calentamiento completo, indicado a través del display verde.
5. Tenga en cuenta las instrucciones de montaje del adhesivo de masa fundida caliente Döllken (protección frente a errores de manipulación).
6. Nunca quite la vieja barra de adhesivo del aparato. ¡Podría dañarse el mecanismo de transporte!

### 3.2 Puesta en marcha

1. Acople el enchufe de red en una toma de corriente con contacto de puesta a tierra.
2. Conecte el aparato en el interruptor de conexión/desconexión (6) - en el display (5) a la derecha.  
El display (5) se ilumina de color azul.  
El aparato se calienta inmediatamente.  
Para protección del dispositivo, las configuraciones (entre otras calentamiento y accionamiento) está bloqueadas, además las teclas de configuración en el display están sin funciones.

3. Cuando el display se ilumina en color verde, la pistola está disponible para el servicio.
4. Con una vela de adhesivo ya incorporada, puede salir el adhesivo líquido de la tobera. Deposite el aparato sobre una base apropiada. Deje que el equipo se caliente durante aprox. de 10 minutos.
5. Inserte la vela de adhesivo termoplástico a través de la abertura situada en el lado posterior del aparato.
6. Introduzca una nueva barra de adhesivo, cuando el LED rojo Introducir Barra de adhesivo (8) esté encendida.

### 3.3 Ajuste de la limitación de carrera

Sobre el lado izquierdo en el pie de apoyo se encuentra un interruptor (4) para el ajuste de la prestación de transporte del adhesivo de fusión.

- Posición del interruptor „+“ para el pegamento continuo con máximo pasaje de adhesivo de fusión en caliente.
- Posición del interruptor „-“ para superficies pequeñas, pegamento especialmente preciso con pasaje reducido de adhesivo de fusión en caliente.



Imagen 1: Interruptor

### 3.4 Indicaciones de manipulación

Rogamos tenga en cuenta las instrucciones de montaje de Döllken para sus adhesivos de masa fundida caliente para lograr siempre uniones adhesivas perfectas.

- Las superficies por pegar deben estar aclimatado como mínimo a 18 °C y deben permanecer exentas de polvo, grasa y humedad. Los restos de cera, aceites de separación, ablandadores o impregnaciones en las piezas de trabajo pueden provocar inmediatamente o a posteriori una disolución de la adhesión.
- Para un pegado óptimo el pegamento debe ser aplicado uniforme, continuo y en cantidad suficiente.
- Nunca quite la vieja barra de adhesivo del aparato. Las barras sobresalientes deben ser cortadas y usadas posteriormente de nuevo.

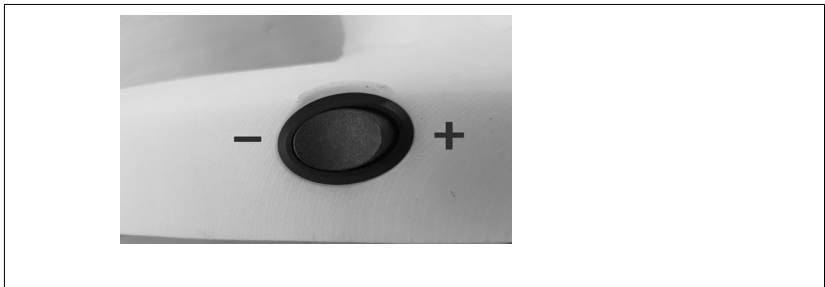
### 3.5 Pausas/Finales de trabajo

Desconecte el aparato en el interruptor de red (6) cuando previsiblemente no vaya a necesitar adhesivo durante un período superior a los 20 minutos.

El adhesivo puede permanecer en el aparato y fundirse de nuevo más tarde.

### 3.6 Sustitución de la tobera en forma de gancho



**¡Peligro de quemaduras!**

¡Durante las fases de trabajo descritas a continuación deben llevarse siempre guantes de protección térmica!

Para la sustitución de una tobera en forma de gancho defectuosa realice los siguientes pasos:

1. Caliente el aparato.
2. Desconecte el aparato de la red de alimentación extrayendo el enchufe de red.
3. Desatornille la tobera en forma de gancho defectuosa (1) sobre una base adecuada.  
No accione bajo ninguna circunstancia el gatillo, con el fin de evitar una salida incontrolada del adhesivo.
4. Enrosque la nueva tobera de gancho, orientada con la punta hacia abajo e inmovilice esta con la contratuerca. Espere a continuación 4 minutos hasta que la tobera se haya calentado completamente.



#### Nota

La tobera en forma de gancho está dimensionada para el pegado por el lado posterior de los listones de zócalo.

**¡Protegerla de golpes y deformaciones!**

## 4 Mantenimiento

El aparato está exento de mantenimiento. No dispone de ninguna pieza sometida a desgaste.

## 5 Reparación

Las reparaciones deben realizarse exclusivamente por parte de personal técnico electrónico.

Utilice para su seguridad nuestro servicio de sustitución rápido y económico.

## 6 Garantía

El equipo ha sido desarrollado y fabricado según el último estado de la técnica. Ofrecemos al primer comprador una garantía por funcionamiento, material y manipulación de acuerdo con las prescripciones legales. Queda excluido el desgaste normal.

La garantía se extingue en caso de que se constate manejo inadecuado, empleo de violencia, uso de adhesivos extraños, reparación por parte de terceros y montaje de piezas de sustitución que no sean originales.

La garantía puede constar de reparación o sustitución según nuestros criterios. Queda excluida una garantía que vaya más allá de nuestro volumen de suministro puesto que no podemos influir en la aplicación correcta y profesional del aparato.

¡Rogamos tenga en cuenta nuestras condiciones comerciales!

## 7 Eliminación



Lleve al aparato, el embalaje y los accesorios a un punto de reciclaje acorde con el medio ambiente (según la directiva 2012/19/CE sobre dispositivos eléctricos y electrónicos antiguos del 04 de julio de 2012).

Döllken Profiles GmbH está registrada como fabricante de la pistola de pegado en caliente de acuerdo a la legislación eléctrica y electrónica – ElektroG, los dispositivos antiguos se reciben en devolución sin cargo.

El número de registro es: WEEE-Reg.-Nº. DE 41380720.

Estado: Septiembre 2019

Con la publicación de esta edición todas las anteriores pierden su validez.

[www.doellken-profiles.com](http://www.doellken-profiles.com)



## 1 Указания по безопасности

### 1.1 Возможные угрозы



#### Опасность получения ожогов!

Крючковидное сопло (1) и расплавленный термоплавкий клей могут нагреваться до температуры выше 200 °С. При использовании клеевого пистолета надевайте термозащитные перчатки.



#### Неприятный запах!

Термоплавкие клеи выделяют пары, которые могут отрицательно воздействовать на органы обоняния. Поэтому следует позаботиться о надлежащей вентиляции.

При неквалифицированном обращении в отдельных местах может возникать раздражение слизистых оболочек. В этом случае незамедлительно обратитесь к врачу!

### 1.2 Указания по безопасной эксплуатации

Для предотвращения функциональных сбоев и ошибок в работе неукоснительно соблюдайте следующие указания:

- Не допускайте эксплуатации устройства без присмотра.
- Следите за тем, чтобы пальцы не попали в заднее отверстие устройства.
- Удаляйте легковоспламеняющиеся и термочувствительные предметы из зоны действия крючковидного сопла (1).
- Нагретое устройство следует помещать на опорную стойку (2). Никогда не кладите его на бок.
- Используйте устройство только после его полного нагрева.
- Берегите устройство от влаги и сырости (защита от электрического удара).  
Не используйте электроинструмент во влажном состоянии или во влажной среде.
- Следуйте указаниям по монтажу термоплавкого клея Döllken (защита от дефектов обработки).
- При выполнении работ над головой следите за возможным образованием капель, чтобы избежать ожогов персонала и прожигания инструментов.
- Не допускается открытие устройства в процессе эксплуатации — Опасность травматизма!
- Перед проведением любых работ по техобслуживанию устройства (уход, очистка) отсоединяйте его от сети.
- Устройство должно подключаться только к розеткам с заземляющим проводником.

- Удлинительный кабель, который может потребоваться для работы, должен иметь заземляющий проводник. Перед применением проверьте удлинительный кабель на предмет целостности и наличия повреждений.
- Не выполняйте переноску инструмента за кабель и не тяните за кабель, отсоединяя вилку из розетки. Предохраняйте кабель от нагрева, попадания масла и повреждений об острые края. При упаковке не перегибайте кабель слишком сильно.
- После каждого применения отсоединяйте устройство от сетевой розетки. Прежде чем поместить устройство на хранение, дайте ему полностью остыть.
- Если вы заметите какое-либо повреждение устройства или сетевого кабеля, немедленно отсоедините устройство от сетевой розетки. Обеспечьте оперативную проверку устройства электротехническими специалистами. Возврат устройства в эксплуатацию допускается только после проведения надлежащего ремонта (см. главу 5).
- Тщательно соблюдайте указания по технике безопасности.

## 2 Общая информация

Перед первым использованием клеевого пистолета НКР 2.0 Е внимательно и полностью прочитайте руководство по эксплуатации. Обратите особое внимание на указания по технике безопасности, содержащиеся в главе 1.

Это руководство должно быть всегда под рукой у каждого пользователя. Все номера позиций, указанные в настоящем руководстве (например, «крючковидное сопло (1)»), относятся к рисунку на странице 2.

### 2.1 Область применения

Клеевой пистолет НКР 2.0 Е используется для работы с термоплавким клеем Döllken стержнеобразной формы (целевое использование).  
Иное применение недопустимо.

## 2.2 Технические характеристики

Наименование	НКР 2.0 E
Объем поставки	Клеевой пистолет, руководство по эксплуатации
Габаритные размеры [мм]	390 x 230 x 90
Масса [г]	1 100
Рабочее напряжение [В перем. тока]	220...240, 50 Гц
Потребляемая мощность [Вт]	600
Класс изоляции	Класс 1
Класс защиты	IP20
Рабочая температура [°C]	200...220 постоянная установка
Регулирование	электронное
Клеевой материал	Термоплавкий клей Döllken, Ø 18 мм
Производительность склеивания [кг/ч]	3,5 со ступенью переключения «+» 2,1 со ступенью переключения «-» постоянная установка

## 2.3 Элементы устройства

1	Крючковидное сопло
2	Опорная стойка
3	Переключатель подающего механизма
4	Переключатель объема подачи
5	Кнопки дисплея заблокированы — защита устройства
6	Переключатель Вкл/Выкл
7	Сетевой кабель
8	Светодиод для контроля вставки клеевых стержней

## 3 Эксплуатация

Всегда соблюдайте указания по технике безопасности, приведенные в главе 1.

### 3.1 Безопасность в эксплуатации



#### Внимание!

Во избежание получения травмы и повреждения устройства необходимо соблюдать следующие меры предосторожности:

1. Никогда не кладите на бок устройство, прогретое до рабочей температуры. Это может привести к неконтролируемому вытеканию клея. Опасность получения ожогов/повреждения устройства!
2. Не допускается удаление остатков клеевого материала из плавильной камеры с применением силы (например, с помощью скребка или отвертки). В этом случае можно повредить внутреннюю облицовку плавильной камеры.
3. Не допускается отделение застывших клеевых стержней с применением силы (напр., с помощью клещей).
4. Используйте устройство только после его полного прогрева (зеленый цвет индикации на дисплее).
5. Следуйте указаниям по монтажу термоплавкого клея Döllken (защита от дефектов обработки).
6. Никогда не извлекайте использованный клеевой стержень из устройства. Это может привести к повреждению перемещающего механизма!

### 3.2 Ввод в эксплуатацию

1. Вставьте сетевую вилку в розетку с защитным контактом.
2. Включите устройство с помощью переключателя Вкл/Выкл (6) — на дисплее (5) справа.  
Дисплей (5) загорается синим цветом.  
Устройство сразу же нагревается.  
В целях защиты устройства настройки (включая настройки нагрева и привода) заблокированы. Кнопки настройки на дисплее также не функционируют.
3. Если дисплей загорается зеленым цветом, пистолет готов к работе.
4. Если клеевой стержень уже установлен, жидкий клей может вытекать из сопла. Поэтому необходимо поставить устройство на предназначенную для него подставку. Обеспечьте прогрев устройства в течение прибл. 10 минут.
5. Вставьте стержень термоплавкого клея через отверстие на задней стороне устройства.
6. Установите новый клеевой стержень, когда светодиод для контроля вставки клеевых стержней (8) загорится красным цветом.

### 3.3 Настройка объема подачи

С левой стороны опорной стойки располагается переключатель (4) для настройки объема подачи термоплавкого клея.

- Положение переключателя «+» для обеспечения непрерывного процесса склеивания при максимальном расходе термоплавкого клея.

- Положение переключателя «-» для обработки небольших участков, обеспечения особо точного процесса склеивания при меньшем расходе термоплавкого клея.



*Bild 2: Выключатель*

### 3.4 Указания по обработке

Для достижения постоянного идеального качества клеевых соединений следуйте указаниям по монтажу термоплавкого клея Döllken.

- Склеиваемые участки должны быть подготовлены для обработки при температуре не ниже 18 °С и очищены от пыли, жира и влаги. Остатки воска, разделительных масел, пластификаторов или пропиток на обрабатываемых изделиях могут либо сразу же, либо позднее стать причиной непрочности клеевого соединения.
- Для оптимального склеивания необходимо обеспечить равномерное непрерывное нанесение клея в достаточном количестве.
- Никогда не извлекайте клеевой стержень из устройства. Выступающие стержни необходимо обрезать и позднее использовать повторно.

### 3.5 Перерывы и завершение работы

Выключите устройство с помощью сетевого выключателя (6) в случае, если клей не планируется использовать более 20 минут.

Клей можно оставить в устройстве и позднее повторно расплавить.

### 3.6 Замена крючковидного сопла



#### **Опасность получения ожогов!**

Всегда надевайте термозащитные перчатки на следующих этапах работы!

Для замены неисправного крючковидного сопла выполните следующие действия:

1. Нагрейте устройство.
2. Отключите устройство от сети, отсоединив сетевую вилку.
3. Отвинтите крючковидное сопло (1) над подходящей для этого подставкой.

4. Ввинтите новое крючковидное сопло, установив его концом вниз, и закрепите с помощью гайки. В завершение подождите прогрева сопла в течение 4 минут.



## **Указание**

Конструкция крючковидного сопла предусматривает склеивание плитусов с обратной стороны.

**Предохранять от ударов и деформации!**

## **4 Техническое обслуживание**

Техническое обслуживание устройства не требуется. Изнашивающиеся детали в устройстве отсутствуют.

## **5 Ремонт**

Ремонтные работы должны производиться только квалифицированными электриками.

Для вашей безопасности пользуйтесь нашей быстрой и экономичной службой замены комплектующих.

## **6 Гарантия**

Устройство было разработано и изготовлено в соответствии с самым современным уровнем развития техники. Мы предоставляем первичному покупателю гарантию в отношении работы, качества материала и обработки в соответствии с предписаниями законодательства. Исключение составляет обычный износ.

Гарантия теряет силу в случае, если установлено ненадлежащее обращение, применение силы, использование клея сторонних поставщиков, внесение изменений в систему электронного управления, выполнение ремонта третьими лицами или установка неоригинальных запасных частей.

Гарантия распространяется на ремонт или замену — на наш выбор. Гарантия, выходящая за пределы нашего объема поставки, исключается, т. к. мы не можем повлиять на надлежащее и квалифицированное использование устройства.

Просим обратить внимание на наши условия заключения сделок!

## 7 Утилизация



Обеспечьте предоставление устройства, упаковки и комплектующих, дающего возможность их переработки с целью повторного использования в соответствии с требованиями охраны окружающей среды согласно Директиве 2012/19/EU об отходах электрического и электронного оборудования от 4 июля 2012 г.

Компания Döllken Profiles GmbH зарегистрирована в качестве производителя клеевого пистолета в соответствии с Законом об электрическом и электронном оборудовании (ElektroG). Отслужившие свой срок устройства возвращаются бесплатно.

Регистрационный номер: Рег. № согласно Директиве ЕС об утилизации электрического и электронного оборудования (WEEE): DE 41380720.

По состоянию на: сентябрь 2019 г.

С появлением настоящего издания предыдущие издания утрачивают силу.

[www.doellken-profiles.com](http://www.doellken-profiles.com)





## 1 Veiligheidsaanwijzingen

### 1.1 Mogelijke gevaren



#### Verbrandingsgevaar!

Gebogen spuit (1) en gesmolten lijm kunnen tot meer dan 200 °C verhit zijn. Draag hittebestendige handschoenen bij het gebruik van de lijmspuit.



#### Stankoverlast!

Smeltlijm produceert dampen die stankoverlast kunnen veroorzaken. Zorg daarom voor voldoende ontluchting.

Bij onjuist gebruik kan incidenteel irritatie van de slijmvliezen optreden. Bezoek in dat geval direct een arts!

### 1.2 Aanwijzingen voor veilig gebruik

Neem ter voorkoming van functiestoringen en onjuiste bediening steeds de volgende aanwijzingen in acht:

- Het apparaat niet zonder toezicht gebruiken.
- Steek uw vingers niet in de opening aan de achterkant van het apparaat.
- Houd brandbare of warmtegevoelige voorwerpen uit de buurt van het gebogen spuit (1).
- Het opgewarmde apparaat moet in de standaard (2) worden geplaatst. Het apparaat mag niet op de zijkant worden neergelegd.
- Gebruik het apparaat pas na volledig verwarmen.
- Stel het apparaat niet bloot aan vochtigheid en vloeistoffen (ter voorkoming van elektrische schokken).  
Gebruik het elektrische apparaat niet als het vochtig is of in een vochtige omgeving.
- Schenk aandacht aan de montageaanwijzing voor Döllken hot melt lijm (ter voorkoming van bedieningsfouten).
- Pas op voor druppels tijdens het ondersteboven werken, om verbranding van persoonlijke of werkobjecten te voorkomen.
- Het is niet toegestaan om het apparaat tijdens de werking te openen - gevaar voor lichamenlijk letsel!
- Verwijder voor elke ingreep aan het apparaat (onderhoud, reiniging) de netstekker.
- Het apparaat mag alleen in contactdozen met randaarde worden gebruikt.
- Een eventueel verlengsnoer moet ook randaardeaansluiting hebben. Controleer voor gebruik of het verlengsnoer onbeschadigd is.
- Draag het apparaat niet aan de kabel en trek de stekker niet aan de kabel uit het stopcontact.

Bescherm de kabel tegen hitte, olie en scherpe randen. Knik de kabel bij het inpakken niet sterk af.

- Verwijder na gebruik de netstekker. Laat het apparaat volledig afkoelen alvorens het op te bergen.
- Verwijder direct de netstekker als u een beschadiging aan het apparaat of aan het netsnoer constateert. Laat het apparaat vervolgens door een elektronicavakman controleren. Pas na een reparatie volgens de voorschriften (zie hoofdstuk 5) mag het apparaat weer in gebruik worden genomen.
- Bewaar de veiligheidsinstructies goed.

## 2 Algemeen

Lees deze gebruiksaanwijzing zorgvuldig door alvorens het lijmpistool HKP 2.0 E voor de eerste maal in gebruik te nemen. Schenk in het bijzonder aandacht aan de veiligheidsaanwijzingen in hoofdstuk 1.

Deze gebruiksaanwijzing moet altijd voor iedere gebruiker beschikbaar zijn.

Alle in deze gebruiksaanwijzing voorkomende nummers (bijv. „Gebogen spuit (1)“) hebben betrekking op de afbeelding op pagina 2.

### 2.1 Toepassingsbereik

Het lijmpistool HKP 2.0 E dient voor de verwerking van Döllken hot melt lijm in staafvorm (reglementaire toepassing) te worden toegepast.

Andere toepassingen zijn niet toegestaan.

### 2.2 Technische gegevens

Omschrijving	HKP 2.0 E
Leveringspakket	lijmpistool, gebruiksaanwijzing
Afmetingen [mm]	390 x 230 x 90
Gewicht [g]	1.100
Bedrijfsspanning [V AC]	220...240, 50 Hz
Opgenomen vermogen [W]	600
Isolatieklasse	Klasse 1
Beschermingsklasse	IP20
Bedrijfstemperatuur [°C]	200...220 vast ingesteld
Regeling	elektronisch
Lijm	Döllken hot melt lijm, Ø 18 mm
Kleefvermogen [kg/h*]	3,5 met schakeltrap „+“ 2,1 met schakeltrap „-“ vast ingesteld

## 2.3 Onderdelen apparaat

1	Gebogen spuit
2	Standaard
3	Schakelaar aanslag
4	Schakelaar transportvermogen
5	Display toetsen geblokkeerd – Apparaatbescherming
6	Aan/uitschakelaar
7	Netsnoer
8	LED invoer lijmstick

## 3 Gebruik

Schenk voortdurend aandacht aan de veiligheidsaanwijzingen in hoofdstuk 1.

### 3.1 Veiligheid bij het gebruik



#### Let op!

Neem de volgende aanwijzingen in acht om gevaar op letsel en schade aan het apparaat te vermijden:

1. Leg het apparaat, als het in gebruik en warm is, nooit op zijn kant weg. Hierbij kan ongewenst lijm uit het apparaat ontsnappen. Gevaar voor verbranding/beschadigingen!
2. Lijmresten in het smelthuis mogen nooit mechanisch (bijv met een schraapstaal of schroevendraaier) worden verwijderd. Hierbij kan de binnenbekleding van het smelthuis worden beschadigd.
3. Gefixeerde lijmstaven mogen nooit mechanisch (bijvoorbeeld met een stang) worden verwijderd.
4. Gebruik het apparaat alleen na volledig opwarmen, wat wordt aangegeven door de groene display.
5. Schenk aandacht aan de montageaanwijzing voor Döllken hot melt lijm (ter voorkoming van bedieningsfouten).
6. Trek in geen geval de oude hot melt lijmstaaf uit het apparaat. Daardoor kan het transportmechanisme beschadigen.

### 3.2 In gebruik nemen

1. Plaats de netstekker in een veiligheidscontactdoos.
2. Schakel het apparaat in met de aan/uitschakelaar (6) - op de display (5) rechts.  
De display (5) brandt blauw.  
Het apparaat warmt direct op.  
Voor de bescherming van het apparaat zijn de instellingen (onder andere opwarmen en aandrijving) geblokkeerd, dat betekent dat de instelknoppen

- op de display niet werken.
- 3. Als de display groen brandt, is het pistool klaar voor gebruik.
- 4. Als er al een lijmstaaf is geplaatst kan er vloeibare lijm uit het mondstuk komen. Plaats het apparaat daarom op een geschikte ondergrond. Laat het apparaat ca. 10 minuten opwarmen.
- 5. Plaats de smeltlijmstaaf via de opening aan de achterkant van het apparaat.
- 6. Breng een nieuwe lijmstick in, als de rode LED invoer lijmstick (8) brandt.

### 3.3 Instellen van de slagbegrenzing

Aan de linkerkant op de voet bevindt zich een schakelaar (4) voor de instelling van het transportvermogen van de hot-melt lijm.

- Schakelstand „+“ voor het continue hechten met maximale doorloop van hot-melt lijm.
- Schakelstand „-“ voor kleine vlakken, vooral nauwkeurig lijmen met geringe doorloop hot-melt lijm.

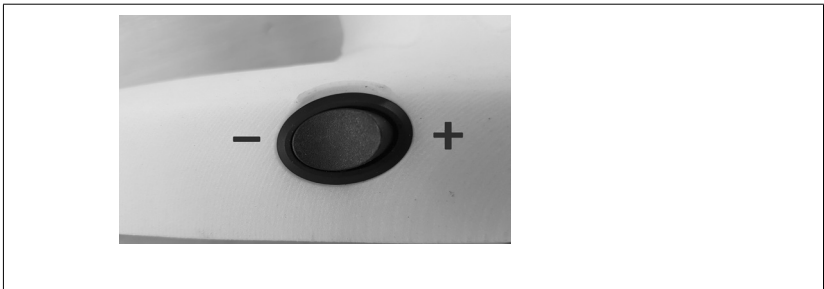

Afb. 1: Schakelaar

### 3.4 Aanwijzingen voor gebruik

Volg de meegeleverde Döllken montageaanwijzing voor hot melt lijm voor correcte lijmverbindingen.

- De te verlijmen vlakken moeten op minstens 18 °C geacclimatiseerd zijn en vrij van stof, vet en vocht. Resten van was, olie, weekmakers of impregneringsmiddelen op de onderdelen kunnen vroeger of later het loslaten van de lijmverbinding tot gevolg hebben.
- Voor optimale hechting moet de lijm gelijkmatig, continu en in voldoende hoeveelheid worden opgebracht.
- Trek in geen geval de oude hot melt lijmstaaf uit het apparaat. Uitstekende sticks moeten worden afgesneden en later opnieuw worden gebruikt.

### 3.5 Pauze/stoppen

Schakel het apparaat uit met de aan/uitschakelaar (6) als u meer dan 20 minuten geen lijm meer nodig hebt.

De lijm kan in het apparaat blijven en later weer worden gesmolten.

### 3.6 Gebogen spuit vervangen

---



#### **Verbrandingsgevaar!**

Draag bij de volgende beschreven handelingen in ieder geval hittebestendige handschoenen!

---

Zo vervangt u een defecte gebogen spuit:

1. Warm het apparaat op.
  2. Verwijder de netstekker uit het stopcontact.
  3. Schroef de defecte gebogen spuit (1) boven een geschikte ondergrond los. Raak de trekker hierbij niet aan, om ongecontroleerd vrijkomen van lijm te vermijden.
  4. Schroef de nieuwe haaksproeier met de punt naar onderen vast en draai contra met de moer. Wacht daarna 4 minuten tot de sproeier helemaal warm is.
- 



#### **Opmerking**

De gebogen spuit is bedoeld om de sokkellijst langs achter te verlijmen.

**Vermijd schokken en verbuigen!**

---

## 4 Onderhoud

Het apparaat heeft geen onderhoud nodig. Er zijn geen onderdelen die kunnen verslijten.

## 5 Reparatie

Reparaties dienen te worden uitgevoerd door de electronicavakman.

Maak gebruik van onze veilige tijds- en kostenbesparende omruilservice.

## 6 Garantie

Dit apparaat is volgens de nieuwste technieken vervaardigd. Wij verlenen aan de originele koper volgens de wettelijke voorschriften garantie op de functies, het materiaal en de afwerking van het apparaat. Normale slijtage is hiervan uitgesloten.

De garantie vervalt bij onjuiste behandeling, gebruik van geweld, gebruik van een andere lijm, reparatie door derden of inbouw van andere dan originele onderdelen.

De garantie omvat herstel of vervanging volgens goeddunken van de leverancier. Daar wij op het doelmatig en deskundig gebruik van het apparaat geen invloed hebben, is verdere garantie dan die volgens onze leveringsvoorwaarden uitgesloten.

Neem kennis van onze algemene voorwaarden!

## 7 Afvoer



Voer het apparaat, de verpakking en toebehoren af via milieuvriendelijke herverwerking (conform richtlijn 2012/19/EG over oude elektrische en elektronische apparaten van 04 juli 2012).

Döllken Profiles GmbH is als fabrikant van hot-melt lijmpistolen volgens de wet inzake elektrische en elektronische apparatuur - ElektroG geregistreerd, oude apparaten worden gratis teruggenomen.

Het registratienummer is: WEEE-reg.nr. DE 41380720.

Versie: september 2019

Met het verschijnen van deze uitgave verliezen alle vroegere uitgaven hun geldigheid.

[www.doellken-profiles.com](http://www.doellken-profiles.com)

## 1 Wskazówki dotyczące bezpieczeństwa

### 1.1 Możliwe zagrożenia



#### Niebezpieczeństwo oparzenia!

Dysza kątowa (1) i stopiony klej mogą osiągać temperaturę powyżej 200 °C. Należy koniecznie założyć rękawice ochronne chroniące przed wysoką temperaturą podczas używania pistoletu klejowego.



#### Wydzielanie zapachu przykrego dla powonienia!

Kleje topliwe wydzielają opary, które mogą oddziaływać w przykry sposób na powonienie. Dlatego też proszę zadbać o wystarczające wietrzenie.

W przypadku niewłaściwego przerobu kleju mogą wystąpić sporadycznie podrażnienia błon śluzowych. W takim przypadku należy natychmiast zwrócić się do lekarza!

### 1.2 Wskazówki dotyczące bezpiecznej eksploatacji

Aby uchronić się od zakłóceń w funkcjonowaniu i przed nieprawidłową obsługą proszę zawsze dokładnie przestrzegać następujących wskazówek:

- Nie używać urządzenia bez nadzoru.
- Nie wkładać palców do otworu z tyłu urządzenia.
- Z obszaru dyszy kątowej (1) należy usunąć przedmioty palne lub wrażliwe na ciepło.
- Rozgrzane urządzenie należy odkładać na uchwyt-podstawkę (2). Nie wolno go odkładać na bok.
- Urządzenia należy używać tylko po jego całkowitym rozgrzaniu.
- Urządzenie należy chronić przed wilgocią (ochrona przed porażeniem prądem elektrycznym).  
Nie używać elektronarzędzia w stanie wilgotnym ani w wilgotnym otoczeniu.
- Należy przestrzegać instrukcji klejenia klejem topliwym firmy Döllken (ochrona przed błędami klejenia).
- W trakcie robót nad głową proszę uważać na możliwość tworzenie się kropli kleju, aby uniknąć oparzenia personelu lub spalenia przedmiotów roboczych.
- Otwieranie urządzenia podczas eksploatacji jest zabronione – ryzyko obrażeń ciała!
- Przed każdą ingerencją w urządzenie (utrzymywanie w dobrym stanie, czyszczenie) proszę wyciągnąć wtyk sieciowy z gniazda sieciowego.
- Urządzenie może być podłączone tylko do sieciowych gniazd wtykowych wyposażonych w przewód ochronny.
- Zastosowany ewentualnie przedłużacz musi być wyposażony w przewód ochronny. Przed użyciem proszę skontrolować, czy przedłużacz jest kompletny i nienaruszony.

- Po każdym użytkowaniu urządzenia należy wyciągnąć wtyk sieciowy z gniazda sieciowego. Przed odłożeniem urządzenia do magazynu należy pozwolić, żeby urządzenie całkowicie ochłodziło się. Nie przenosić narzędzia za kabel oraz nie wyciągać wtyczki z gniazda, ciągnąc za kabel.
- Chronić kabel przed wysoką temperaturą, olejem i ostrymi krawędziami. Podczas pakowania nie zginać kabla zbyt mocno.
- Jeżeli przydarzyłoby się Państwu uszkodzenie urządzenia lub kabla sieciowego, to proszę natychmiast wyciągnąć wtyk sieciowy z gniazda sieciowego. Następnie proszę zlecić dokładne skontrolowanie urządzenia przez fachowca-elektryka. Urządzenie można włączyć ponownie do eksploatacji dopiero po prawidłowo wykonanej naprawie (zob. rozdział 5).
- Wskazówki bezpieczeństwa przechowywać w bezpiecznym miejscu.

## 2 Informacje ogólne

Przed pierwszym uruchomieniem pistoletu do klejenia na gorąco HKP 2.0 E proszę uważnie i w całości przeczytać niniejszą instrukcję obsługi. Należy zwrócić szczególną uwagę na wskazówki dotyczące bezpieczeństwa podane w rozdziale 1.

Niniejsza instrukcja obsługi musi być stale pod ręką dla każdego użytkownika pistoletu.

Wszystkie numery pozycji podane w niniejszej instrukcji (na przykład „dysza kątowa (1)”) odnoszą się do rysunku na stronie 2.

### 2.1 Zakres zastosowania

Pistolet do klejenia na gorąco HKP 2.0 E służy do klejenia klejami topliwymi firmy Döllken w postaci świecy klejowej (zastosowanie zgodne z przeznaczeniem).

Każde inne zastosowanie jest niedozwolone.

### 2.2 Dane techniczne

Oznaczenie	HKP 2.0 E
Zakres dostawy	pistolet do klejenia na gorąco, instrukcja obsługi
Wymiary [mm]	390 x 230 x 90
Ciężar [g]	1.100
Napięcie robocze [V AC]	220...240, 50 Hz
Pobór mocy [W]	600
Klasa izolacji	Klasa 1
Klasa ochrony	IP20
Temperatura robocza [°C]	200...220 ustawienie stałe
Regulacja	elektroniczna
Klej	Kleje topliwe w postaci świecy, Ø 18 mm
Wydajność klejenia [kg/h*]	3,5 z poziom przełącznika „+“ 2,1 z poziom przełącznika „-“ ustawienie stałe



### 2.3 Elementy urządzenia

1	Dysza kątowa
2	Uchwyt-podstawa
3	Przełącznik posuwu
4	Przełącznik mocy tłoczenia
5	Przyciski wyświetlacza zablokowane – ochrona urządzenia
6	Przełącznik włącz./wyłącz.
7	Kabel sieciowy
8	Dioda wsunięcia sztyftu klejowego

## 3 Eksploatacja

Proszę zawsze przestrzegać wskazówek dotyczących bezpieczeństwa podanych w rozdziale 1.

### 3.1 Bezpieczeństwo podczas obsługi



#### Uwaga!

Proszę przestrzegać następujących wskazówek, aby uniknąć niebezpieczeństwa obrażeń ciała i uszkodzeń urządzenia:

1. Nigdy nie wolno odkładać na bok w pozycji leżącej urządzenia rozgrzanego do stanu eksploatacyjnego. W tym położeniu może dojść do niekontrolowanego wycieku kleju. Niebezpieczeństwo oparzenia/ uszkodzenia urządzenia!
2. Nigdy nie wolno usuwać resztek kleju z komory klejowej siłą (na przykład skrobakiem lub śrubokrętem). Przy tym może zostać uszkodzona wykładzina wewnętrzna komory klejowej.
3. „Zamarzniętych” świec klejowych nigdy nie wolno usuwać na siłę (na przykład obcęgami).
4. Urządzenia używać tylko po całkowitym nagraniu, które jest sygnalizowane za pomocą zielonego wyświetlacza.
5. Należy przestrzegać instrukcji klejenia klejem topliwym firmy Döllken (ochrona przed błędami klejenia).
6. W żadnym wypadku nie należy wyciągać z urządzenia starej świecy klejowej. W ten sposób można doprowadzić do uszkodzenia mechanizmu posuwu!

### 3.2 Uruchomienie

1. Wetknąć wtyk sieciowy do sieciowego gniazda wtykowego wyposażonego w zestyk ochrony.
2. Włączyć urządzenie przełącznikiem włącz./wyłącz (6) - na wyświetlaczu (5) po prawej stronie.  
Wyświetlacz (5) świeci się na niebiesko.  
Urządzenie rozgrzewa się natychmiast.

W celu ochrony urządzenia ustawienia (między innymi nagrzewanie i napęd) są zablokowane, w związku z czym przyciski nastawcze na wyświetlaczu nie działają.

3. Jeśli wyświetlacz świeci się na zielono, to pistolet jest gotowy do eksploatacji.
4. W przypadku założonego już wkładu kleju w postaci świecy z dyszy może wyciekać płynny klej. Dlatego też proszę odkładać urządzenie na odpowiednią podstawkę. Należy pozwolić, aby urządzenie rozgrzewało się przez około 10 minut.
5. Proszę wetknąć świecę klejową przez otwór na tylnej stronie urządzenia.
6. Wprowadzić nowy sztyft klejowy, gdy zaświeci się czerwona dioda LED wsunięcia sztyftu klejowego (8).

### 3.3 **Nastawienie ograniczenia skoku.**

Po lewej stronie na nóżce znajduje się przełącznik (4) do ustawienia mocy tłoczenia kleju termoplastycznego.

- Pozycja przełącznika „+” służy do ciągłego klejenia z maksymalnym przepływem kleju termoplastycznego.
- Pozycja przełącznika „-” jest przeznaczona do małych powierzchni, zwłaszcza do klejenia precyzyjnego z mniejszym przepływem kleju termoplastycznego.

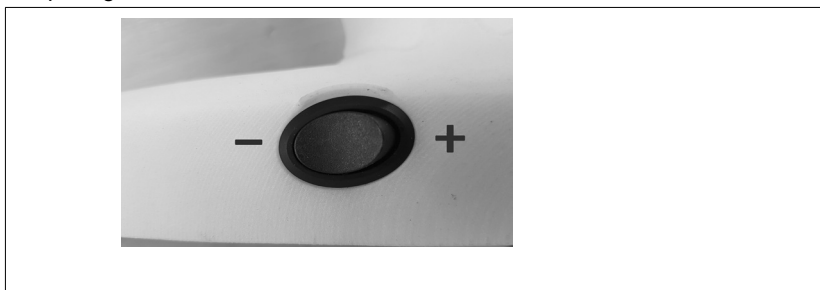

Ilustracja 1: Przełącznik

### 3.4 **Wskazówki dotyczące przerobu kleju**

Należy zwrócić uwagę na załączone wskazówki dotyczące klejenia klejem topliwym firmy Döllken, aby móc zawsze uzyskiwać nienaganne połączenia klejone.

- Sklejane powierzchnie powinny być aklimatyzowane do temperatury co najmniej 18°C i być wolne od pyłu, tłuszczu i wilgoci. Resztki wosków, olejów antyadhezyjnych, zmiękczaczy lub substancji impregnacyjnych na przedmiotach obrabianych mogą spowodować natychmiastowe lub późniejsze odklejenie się połączeń klejonych.
- W celu optymalnego sklejania klej musi być наносzony równomiernie, ciągle i w wystarczającej ilości.
- W żadnym wypadku nie należy wyciągać z urządzenia starej świecy klejowej. Wystające sztyfty należy odciąć i wykorzystać ponownie w

późniejszym czasie.

### 3.5 Przerwy/zakończenie pracy

Proszę wyłączyć urządzenie za pomocą wyłącznika sieciowego (6), jeżeli przewidujecie Państwo, że nie będziecie potrzebowali kleju przez czas dłuższy niż 20 minut.

Klej może pozostać w urządzeniu i zostać potem ponownie stopiony.

### 3.6 Wymiana dyszy kątovej



#### **Niebezpieczeństwo oparzenia!**

W trakcie opisanych poniżej kroków roboczych proszę w każdym wypadku nosić rękawice ochronne chroniące przed wysoką temperaturą!

Celem wymiany uszkodzonej dyszy kątovej należy wykonać następujące czynności:

1. Rozgrzać urządzenie.
2. Wyłączyć urządzenie z sieci wyciągając wtyk sieciowy z wtykowego gniazda sieciowego.
3. Odkręcić uszkodzoną dyszę kątovej (1) nad odpowiednią podkładką. Proszę przy tym w żadnym wypadku nie naciskać spustu, aby zapobiec niekontrolowanemu wyciekowi kleju.
4. Wkręcić nową dyszę z zakończeniem hakowym, skierowaną wierzchołkiem do dołu i zamocować ją nakrętką. Następnie poczekać 4 minuty, aż dysza nagrzej się.



#### **Wskazówka**

Dysza hakowa zaprojektowana jest do drugostronnego sklejenia listew cokołu.

**Należy chronić przed udarami i zginaniem!**

## 4 Konserwacja

Urządzenie nie wymaga konserwacji. Nie zawiera ono absolutnie żadnych części podlegających szybkiemu zużyciu.

## 5 Naprawa

Naprawy mogą wykonywać wyłącznie fachowcy-elektrycy.

Dla własnego bezpieczeństwa wykorzystujcie Państwo nasz korzystny pod względem czasu i kosztów serwis zajmujący się wymianą dysz.

## 6 Gwarancja

Urządzenie zostało zaprojektowane i wykonane według najnowszego stanu techniki. Pierwszemu nabywcy urządzenia udzielamy gwarancji na funkcjonowanie, materiał i obróbkę zgodnie z przepisami ustawowymi. Z gwarancji wyjęte jest normalne zużycie.

Gwarancja wygasa w przypadku stwierdzenia niewłaściwego użytkowania, użycia siły, zastosowania kleju innego producenta, naprawy wykonanej przez osoby trzecie lub zamontowania innych niż oryginalnych części zamiennych. Gwarancja obejmuje naprawę lub wymianę według naszego uznania. Gwarancja wykraczająca poza nasz zakres dostawy jest wykluczona, ponieważ nie mamy żadnego wpływu na właściwe zastosowanie urządzenia. Proszę zwrócić uwagę na nasze warunki handlowe!

## 7 **Usuwanie odpadów**



Proszę przekazać urządzenie, opakowanie i osprzęt do zgodnego z ochroną środowiska naturalnego przetwórstwa odpadów (zgodnie z wytyczną 2012/19/EG w sprawie zużytych urządzeń elektrycznych i elektronicznych z 04. lipiec 2012).

Firma Döllken Profiles GmbH jest zarejestrowana jako producent pistoletów do klejenia na gorąco zgodnie z ustawą o sprzęcie elektrycznym i elektronicznym (Elektro- und Elektronikgerätegesetz - ElektroG); zużyty sprzęt jest odbierany bezpłatnie.

Numer rejestracyjny brzmi: WEEE-Reg.-Nr. DE 41380720.

Stan: wrzesień 2019

Wraz z ukazaniem się tego wydania wszystkie wcześniejsze wersje tracą ważność.

[www.doellken-profiles.com](http://www.doellken-profiles.com)

## 1 Bezpečnostní pokyny

### 1.1 Možná nebezpečí



#### Nebezpečí popálení!

Zahnutá tryska (1) a roztavené lepidlo mohou mít teplotu nad 200 °C. Používejte ochranné rukavice při použití pistole pro nanášení lepidla.



#### Vznik výparů!

Při aplikaci tavných lepidel vznikají páry, které mohou způsobit zápach. Dbejte proto dostatečného větrání.

Při nesprávném zpracování mohou páry způsobit podráždění sliznice. V tomto případě vyhledejte ihned lékaře!

### 1.2 Pokyny pro bezpečný provoz

Dodržujte přesně následující pokyny - zamezíte nesprávné obsluze pistole a poruše funkci pistole:

- Nepoužívejte přístroj bez dozoru.
- Nevkládejte prsty do zadního otvoru přístroje.
- Odstraňte z blízkosti zahnuté trysky (1) předměty, které jsou hořlavé nebo citlivé na teplo.
- Zahřátý přístroj odkládejte pouze na stojánek (2). Pistole ne-smí být nikdy pokládána na stranu.
- Přístroj používejte vždy až po úplném zahřátí.
- Chraňte pistoli před vlhkostí a vodou. (Nebezpečí úrazu el. proudem). Nepoužívejte elektrický nástroj ve vlhkém stavu ani ve vlhkém prostředí.
- Dodržujte pokyny k montáži pomocí tavných lepidel Döllken (zamezení vad zpracování).
- Pracujete-li v poloze s tryskou vzhůru, vždy myslíte na možné ukápnutí lepidla. Vyhněte se popálení osob nebo pracovních objektů.
- Otevření přístroje během provozu není dovoleno - nebezpečí zranění!
- Při každém zásahu na zařízení vždy odpojte pistoli z el. sítě.
- Pistole může být zapojena pouze do zásuvek s ochranným vedením.
- K případnému zapojení prodlužovacího kabelu musí být použito kabelu s ochranným vedením. Přezkoušejte před použitím neporušenost a správnou funkci prodlužovacího kabelu. Po použití odpojte elektrický kabel a před uskladněním nechte pistoli vychladnout.
- Nenoste nástroj za kabel a nevytahujte zástrčku ze zásuvky za kabel. Chraňte kabel před horkem, olejem a ostrými hranami. Při balení nepřehýbejte kabel nadměrně.

- V případě jakéhokoliv poškození přístroje nebo síťového kabelu, ihned odpojte síťový kabel z el. zásuvky. Nechte si ihned zařízení přezkoušet odborníkem. Pistole smí být uvedena do provozu pouze po řádně provedené opravě. (viz kap. 5).
- Bezpečnostní pokyny dobře uložte.

## 2 Všeobecně

Před uvedením lepicí pistole HKP 2.0 E do provozu, si laskavě podrobně prostudujte návod k obsluze. Zvláště pak „Bezpečnostní pokyny“ v kapitole 1. Tento návod k obsluze musí být dostupný každému uživateli pistole HKP 2.0 E.

Všechna čísla položek uvedená v tomto návodu k obsluze (např. „zahnutá tryska (1)“) se vztahují k obrázku na straně 2.

### 2.1 Oblast použití

Lepicí pistole HKP 2.0 E je určena ke zpracování tavných lepidel Döllken v tyčinkách (stanovený účel).

Každé jiné použití pistole je nepřipustné.

### 2.2 Technická data

Označení	HKP 2.0 E
Obsah balení	Lepicí pistole, návod k obsluze
Rozměry [mm]	390 x 230 x 90
Váha [g]	1.100
Provozní napětí [V AC]	220...240, 50 Hz
Příkon [W]	600
Izolační třída	Třída 1
Ochranná třída	IP20
Pracovní teplota [°C]	200...220 pevně nastaveno
Regulace	elektronicky
Lepidlo	tavné lepidlo Döllken, Ø 18 mm
Lepicí výkon [kg/h*]	3,5 s spínací stupeň „+“ 2,1 s spínací stupeň „-“ pevně nastaveno

### 2.3 Součásti zařízení

1	Zahnutá tryska
2	Stojánek
3	Spínač posuvu
4	Spínač dopravního výkonu
5	Tlačítka displeje uzamčena – ochrana přístroje
6	Spínačem ON/OFF
7	Síťový kabel
8	LED světlo zasunutí lepicí tyčinky

### 3 Provoz

Neopomeňte bezpečnostní pokyny uvedené v kapitole 1.

#### 3.1 Bezpečnost při zacházení



##### Pozor!

Dodržujte následující pokyny, předejdete možným zraněním a poškození přístroje:

1. Nikdy nepokládejte zahřátý přístroj na bok. Mohlo by dojít k nekontrolovanému vytékání lepidla. **Nebezpečí popálení/poškození přístroje!**
2. Zbytky lepidla v tavné komoře nesmějí být nikdy odstraňovány násilím (např. šroubovákem). Tímto může dojít k poškození vnitřního obložení tavné komory.
3. „Zatuhnuté“ lepicí tyčinky nesmějí být nikdy odstraňovány násilím (např. kleštěmi).
4. Používejte přístroj pouze po úplném zahřátí indikovaném zeleným displejem.
5. Dodržujte pokyny k montáži pomocí tavných lepidel Döllken (zamezení vad zpracování).
6. Starou lepicí tyčinku nikdy z přístroje nevytahujte. Mohlo by dojít k poškození posouvacího mechanismu!

#### 3.2 Uvedení do provozu

1. Připojte zástrčku do uzemněné zásuvky.
2. Zapněte pistolí spínačem ON/OFF (6) - na displeji (5) vpravo. Displej (5) se rozsvítí modře. Zařízení začíná ihned hřát. Pro ochranu přístroje jsou zablokována nastavení (mimo jiné zahřívání a pohon), proto jsou nefunkční tlačítka nastavení na displeji.
3. Svítí-li displej zeleně, pistole je připravena k použití.
4. Je-li v pistolí lepicí tyčinka, může dojít k ukápnutí lepidla, postavte proto lepicí pistolí na odpovídající podložku. Nechte nahřívát zařízení 10 minut.
5. Vložte tyčinku lepidla otvorem na zadní straně až do černého izolačního pouzdra.
6. Pokud svítí červené LED světlo zasunutí lepicí tyčinky (8) zasuňte novou lepicí tyčinku.

#### 3.3 Nastavení posuvu

Na levé straně u stojanu je umístěn spínač (4) pro nastavení dopravního výkonu tavného lepidla.

- Poloha spínače „+“ pro kontinuální lepení s maximálním průtokem tavného lepidla.
- Poloha spínače „-“ pro malé plochy, především přesné lepení s malým průtokem tavného lepidla.

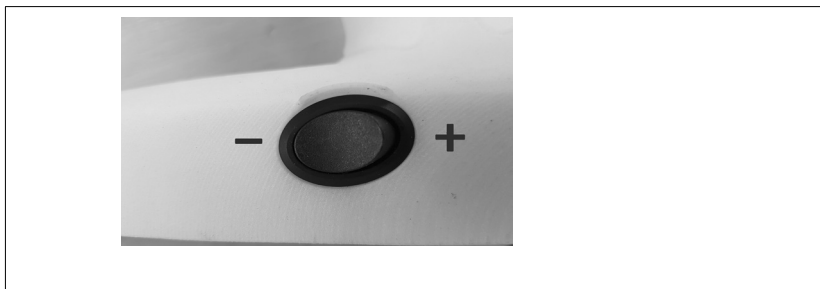

Obrázek 1: Spínač

### 3.4 Provozní pokyny

Dodržujte přiložené pokyny k montáži pomocí tavných lepidel Döllken, aby byly lepené spoje dokonalé.

- Lepené plochy by měly mít pokojovou teplotu a nesmí být aklimatizován na minimálně 18 °C, mastné nebo vlhké. Lepené plochy pokryté voskem, olejem, změkčujícími nebo impregnačními prostředky mohou způsobit okamžité nebo následné odlepení spoje.
- Pro optimální lepení se musí lepidlo nanést rovnoměrně, kontinuálně a v dostatečném množství.
- Starou lepicí tyčinku nikdy z přístroje nevytahujte. Vyčnívající tyčinky se odříznout a později znovu použít.

### 3.5 Přestávky/Ukončení práce

Vypněte zařízení spínačem (6), jestliže pistoli déle než 20 minut nepoužíváte. Tavnou tyčinku můžeme v pistoli ponechat a po dalším natavení opět použít.

### 3.6 Výměna zahnuté trysky



#### Nebezpečí popálení!

Pro následně popsané pracovní kroky používejte v každém případě ochranné rukavice!

Při výměně vadné zahnuté trysky postupujte takto:

1. Nahřejte zařízení.
2. Odpojte zařízení od sítě vytažením kabelu ze zásuvky.
3. Odšroubujte vadnou zahnutou trysku (1) nad vhodnou podložkou.  
V žádném případě nepoužívejte spoušť aby nedošlo k nekontrolovatelnému výtoku lepidla.
4. Našroubujte novou zalomenou trysku, nasměrovanou špičkou směrem dolů, a zajistěte ji maticí. Následně počkejte 4 minuty, až se tryska prohřeje.





### Upozornění

Zalomená tryska je dimenzována na lepení soklových lišt z rubové strany.

**Chraňte před nárazy a zohýbáním!**

## 4 Údržba

Pistole nevyžaduje žádnou údržbu.

## 5 Opravy

Opravy mohou provádět pouze odborně vyškolené osoby pro práci s el. zařízeními.

Využijte pro Vaši bezpečnost náš výměnný servis.

## 6 Záruka

Tato pistole byla vyvinuta podle posledních poznatků techniky. Poskytujeme kupujícímu na funkci, materiál a zpracování záruku odpovídající zákonným předpisům. Záruka se nevztahuje na normální opotřebení.

Záruka zaniká v případě neodborného zacházení, použití násilí, použití lepidla jiného výrobce, opravy jinými osobami nebo montáže jiných než originálních náhradních dílů.



Záruka zahrnuje opravu nebo výměnu podle našeho rozhodnutí. Záruka přesahující rozsah naší dodávky je vyloučena, protože nemáme žádný vliv na správné a odborné používání přístroje.

Prosím prostudujte naše všeobecné obchodní a dodací podmínky!

## 7 Zpracování odpadu

Zajistěte pro obal, zařízení a příslušenství odpovídající recyklaci (podle směrnice 2012/19/EG o elektrických a elektronických starých přístrojích z 04. července 2012).

Společnost Döllken Profiles GmbH je registrována jako výrobce tavné lepicí pistole podle zákona o odpadu z elektrických a elektronických přístrojů (ElektroG), staré přístroje se bezplatně přijímají zpět.

Registrační číslo: Reg. č. WEEE DE 41380720.

Stav: září 2019

Uveřejněním tohoto vydání pozbývají všechna předchozí vydání svoji platnost.

[www.doellken-profiles.com](http://www.doellken-profiles.com)



## Conformity Declaration

We, the **Döllken Profiles GmbH**  
**D-99428 Nohra**

declare on our sole responsibility that the product

**Hot melt adhesive pistol type HKP 2.0 E**

to which this declaration refers, complies with the following Standards or normative documents in its supplied condition:

**EN 55014-1:2016-09**

**EN 55014-2:2016-01**

**EN 60335-1 :2012-10**

**EN 60335-2-45 :2012-08**

**EN 61000-3-2 :2015-03**

**EN 61000-3-3 :2014-03**

in accordance with the stipulations of guideline

**2006/42/EC**

**2011/65/EU**

**2014/30/EU**

Bönen, October 2019

  
Ulrich Baurle  
Technical Manager &  
Documentation Representative

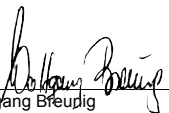
  
Wolfgang Bfeudig  
General Manager



## Konformitätserklärung

Wir, **Döllken Profiles GmbH**  
**D-99428 Nohra**

erklären in alleiniger Verantwortung, dass das Produkt

### **Schmelzklebepistole HKP 2.0 E**

auf das sich diese Erklärung bezieht, im Lieferzustand mit den folgenden Normen oder normativen Dokumenten übereinstimmt:

**DIN EN 55014-1:2016-09**  
**DIN EN 55014-2:2016-01**  
**DIN EN 60335-1:2012-10**  
**DIN EN 60335-2-45:2012-08**  
**DIN EN 61000-3-2:2015-03**  
**DIN EN 61000-3-3:2014-03**

gemäß den Bestimmungen der Richtlinie

**2006/42/EG**

**2011/65/EU**

**2014/30/EU**

Böhen, Oktober 2019

Ulrich Buhne  
Leiter Technik &  
Bevollmächtigter Dokumentation

Wolfgang Breunig  
Geschäftsführer

**Döllken Profiles GmbH**

Gewerbepark U.N.O.

Stangenallee 3

D-99428 Nohra bei Weimar

Tel.: +49 (0) 36 43/41 70-0

Fax: +49 (0) 36 43/41 70-33

**Döllken Profiles Online**

Internet: [www.doellken-profiles.com](http://www.doellken-profiles.com)

e-mail: [info@doellken-profiles.com](mailto:info@doellken-profiles.com)

# Döllken Profiles

SURTECO GROUP